

# LiftMaster®

## PREMIUM Series Garage Door Opener

### User's Guide

FOR RESIDENTIAL USE ONLY

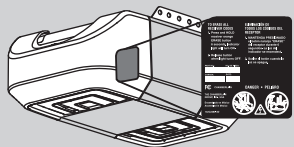

Write down the following information for future reference:

Serial Number:

Date of Purchase:

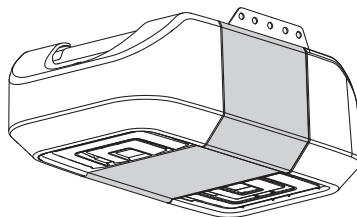

- Please read this guide and the enclosed safety materials carefully!
- The door **WILL NOT CLOSE** unless the Protector System® is connected and properly aligned.
- Periodic checks of the garage door opener are required to ensure safe operation.
- This garage door opener is **ONLY** compatible with MyQ® and Security+ 2.0™ accessories.
- **DO NOT** enable the Timer-to-Close feature if you are installing the garage door opener on a one-piece door. The Timer-to-Close is to be used **ONLY** with sectional doors.
- Attach enclosed warning labels to the location indicated on label.

#### CONTACT INFORMATION

Leave this Users Guide with the homeowner.

*The images throughout this manual are for reference and your product may look different.*

## CONTENTS

Important Safety Instructions .....	2-3
Operation .....	4
Using the Door Control .....	5
Programming-Door Control Panel ....	6
Programming - Remote Controls .....	7
To Erase the Memory .....	7
To Open the Door Manually .....	8
Battery Backup* .....	8
Adjustment .....	9
Program the Travel .....	10
Test the Safety Reversal System ....	11
Test the Protector System® .....	11
Maintenance .....	12
Troubleshooting .....	13-14
Repair Parts .....	15
Warranty .....	16



www.liftmaster.com

The Chamberlain Group, Inc.  
845 Larch Avenue  
Elmhurst, Illinois 60126-1196

\*If applicable.

# Important Safety Instructions

## Safety Symbol and Signal Word Review

This garage door opener has been designed and tested to offer safe service provided it is installed, operated, maintained and tested in strict accordance with the instructions and warnings contained in this manual.

When you see these Safety Symbols and Signal Words on the following pages, they will alert you to the possibility of **serious injury or death** if you do not comply with the warnings that accompany them. The hazard may come from something mechanical or from electric shock. Read the warnings carefully.

### **WARNING**

#### **Mechanical**

### **WARNING**

#### **Electrical**

When you see this Signal Word on the following pages, it will alert you to the possibility of damage to your garage door and/or the garage door opener if you do not comply with the cautionary statements that accompany it. Read them carefully.

### **CAUTION**

## IMPORTANT INSTALLATION INSTRUCTIONS

### **WARNING**

## To reduce the risk of SEVERE INJURY or DEATH:

1. READ AND FOLLOW ALL WARNINGS AND INSTRUCTIONS.
2. Install garage door opener ONLY on properly balanced and lubricated garage door. An improperly balanced door may NOT reverse when required and could result in SEVERE INJURY or DEATH.
3. ALL repairs to cables, spring assemblies and other hardware MUST be made by a trained door systems technician BEFORE installing opener.
4. Disable ALL locks and remove ALL ropes connected to garage door BEFORE installing opener to avoid entanglement.
5. Install garage door opener 7 feet (2.13 m) or more above floor.
6. Mount the emergency release within reach, but at least 6 feet (1.83 m) above the floor and avoiding contact with vehicles to avoid accidental release.
7. NEVER connect garage door opener to power source until instructed to do so.
8. NEVER wear watches, rings or loose clothing while installing or servicing opener. They could be caught in garage door or opener mechanisms.
9. Install wall-mounted garage door control:
  - within sight of the garage door.
  - out of reach of children at minimum height of 5 feet (1.5 m).
  - away from ALL moving parts of the door.
10. Place entrapment warning label on wall next to garage door control.
11. Place manual release/safety reverse test label in plain view on inside of garage door.
12. Upon completion of installation, test safety reversal system. Door MUST reverse on contact with a 1-1/2" (3.8 cm) high object (or a 2x4 laid flat) on the floor.
13. To avoid SERIOUS PERSONAL INJURY or DEATH from electrocution, disconnect ALL electric and battery power BEFORE performing ANY service or maintenance.
14. DO NOT enable the Timer-to-Close functionality if operating either one-piece or swinging garage doors. To be enabled ONLY when operating a sectional door.
15. **SAVE THESE INSTRUCTIONS.**

**NOTE:** For complete installation instructions visit [www.liftmaster.com](http://www.liftmaster.com) to print the entire owner's manual.

# IMPORTANT SAFETY INSTRUCTIONS

## **WARNING**

### To reduce the risk of SEVERE INJURY or DEATH:

1. READ AND FOLLOW ALL WARNINGS AND INSTRUCTIONS.
2. ALWAYS keep remote controls out of reach of children. NEVER permit children to operate or play with garage door control push buttons or remote controls.
3. ONLY activate garage door when it can be seen clearly, it is properly adjusted, and there are no obstructions to door travel.
4. ALWAYS keep garage door in sight and away from people and objects until completely closed. NO ONE SHOULD CROSS THE PATH OF THE MOVING DOOR.
5. NO ONE SHOULD GO UNDER A STOPPED, PARTIALLY OPENED DOOR.
6. If possible, use emergency release handle to disengage trolley ONLY when garage door is CLOSED. Use caution when using this release with the door open. Weak or broken springs or unbalanced door could result in an open door falling rapidly and/or unexpectedly and increasing the risk of SEVERE INJURY or DEATH.
7. NEVER use emergency release handle unless garage doorway is clear of persons and obstructions.
8. NEVER use handle to pull garage door open or closed. If rope knot becomes untied, you could fall.
9. After ANY adjustments are made, the safety reversal system MUST be tested.
10. Safety reversal system MUST be tested every month. Garage door MUST reverse on contact with 1-1/2" high (3.8 cm) object (or a 2x4 laid flat) on the floor. Failure to adjust the garage door opener properly increases the risk of SEVERE INJURY or DEATH.
11. ALWAYS KEEP GARAGE DOOR PROPERLY BALANCED. An improperly balanced door may NOT reverse when required and could result in SEVERE INJURY or DEATH.
12. ALL repairs to cables, spring assemblies and other hardware, ALL of which are under EXTREME tension, MUST be made by a trained door systems technician.
13. ALWAYS disconnect electric power to garage door opener BEFORE making ANY repairs or removing covers.
14. This operator system is equipped with an unattended operation feature. The door could move unexpectedly. NO ONE SHOULD CROSS THE PATH OF THE MOVING DOOR.
15. DO NOT enable the Timer-to-Close functionality if operating either one-piece or swinging garage doors. To be enabled ONLY when operating a sectional door.

16. **SAVE THESE INSTRUCTIONS.**

# Operation

Your garage door opener is equipped with features to provide you with greater control over your garage door operation. Accessories provided with your garage door opener will vary depending on the garage door opener model purchased.

## ALERT2CLOSE

The Alert2Close feature provides a visual and an audible alert that an unattended door is closing.

## TIMER-TO-CLOSE (TTC)

The Timer-to-Close feature automatically closes the door after a specified time period that can be adjusted using a TTC enabled door control (Models 881LM or 880LM). Prior to and during the door closing the garage door opener lights will flash and the garage door opener will beep.

## MyQ®

MyQ® technology uses a 900MHz signal to provide two-way communication between the garage door opener and MyQ® enabled accessories. Your garage door opener is compatible with up to 16 MyQ® accessories.

## REMOTE CONTROLS AND DOOR CONTROLS (SECURITY+ 2.0™)

Your garage door opener has already been programmed at the factory to operate with your remote control, which changes with each use, randomly accessing over 100 billion new codes. Compatible with MyQ® and Security+ 2.0™.

**NOTE:** Older LiftMaster remote controls, door controls, and third party products are not compatible.

Accessories (Security+ 2.0™)	MEMORY CAPACITY
Remote Controls	Up to 24
Door Controls	Up to 2 Smart Control Panels or 4 of any other Security+ 2.0™ door controls
Keyless Entries	Up to 2

## THE PROTECTOR SYSTEM® (SAFETY REVERSING SENSORS)

When properly connected and aligned, the safety reversing sensors will detect an obstruction in the path of the infrared beam. If an obstruction breaks the infrared beam while the door is closing, the door will stop and reverse to full open position, and the opener lights will flash 10 times. If the door is fully open, and the safety reversing sensors are not installed, or are misaligned, the door will not close from a remote control. However, you can close the door

if you hold the button on the door control or keyless entry until the door is fully closed. The safety reversing sensors do not affect the opening cycle.

## ENERGY CONSERVATION

For energy efficiency the garage door opener will enter sleep mode when the door is fully closed. The sleep mode shuts the garage door opener down until activated. The sleep mode is sequenced with the garage door opener light bulb; as the light bulb turns off the sensor LEDs will turn off and whenever the garage door opener lights turn on the sensor LEDs will light.

## LIGHTS

The garage door opener light bulbs will turn on when the opener is initially plugged in; power is restored after interruption, or when the garage door opener is activated. The lights will turn off automatically after 4-1/2 minutes. An incandescent A19 light bulb (100 watt maximum) or for maximum energy efficiency a 26W (100W equivalent) compact fluorescent light (CFL) bulb may be used.

## Light Feature

The garage door opener is equipped with an added feature; the lights will turn on when someone enters through the open garage door and the safety reversing sensor infrared beam is broken. For added control over the light bulbs on your garage door opener, see page 6.

## USING YOUR GARAGE DOOR OPENER

The garage door opener can be activated through a wall-mounted door control, remote control, wireless keyless entry or MyQ® accessory. When the door is closed and the garage door opener is activated the door will open. If the door senses an obstruction or is interrupted while opening the door will stop. When the door is in any position other than closed and the garage door opener is activated the door will close. If the garage door opener senses an obstruction while closing, the door will reverse. If the obstruction interrupts the sensor beam the garage door opener lights will blink 10 times. However, you can close the door if you hold the button on the door control or keyless entry until the door is fully closed. The safety reversing sensors do not affect the opening cycle. The safety reversing sensor must be connected and aligned correctly before the garage door opener will move in the down direction.

# Operation

## Using the Door Control

### SYNCHRONIZE THE DOOR CONTROL

To synchronize the door control to the garage door opener, press the push bar until the garage door opener activates (it may take up to 3 presses). Test the door control by pressing the push bar, each press of the push bar will activate the garage door opener.

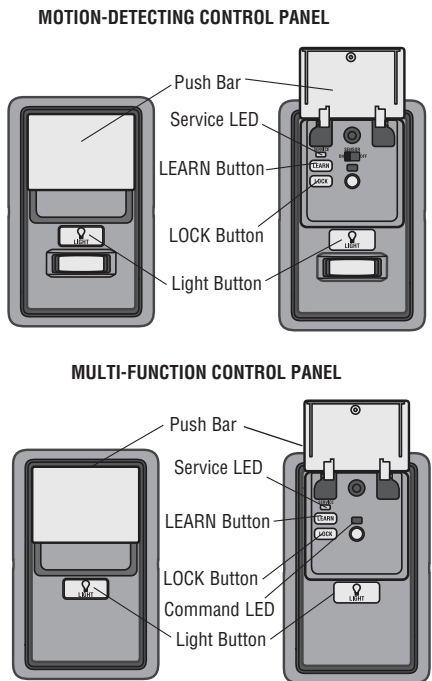

The control panel will vary depending on the garage door opener model purchased.

### PUSH BAR

Press the push bar to open and close the door.

### LIGHT BUTTON

Press the LIGHT button to turn the garage door opener lights on or off. When the lights are turned on they will stay on until the LIGHT button is pressed again, or until the garage door opener is activated. Once the garage door opener is activated the lights will turn off after the specified period of time (the factory setting is 4-1/2 minutes). The LIGHT button will not control the lights when the door is in motion. The duration of the light timing can be adjusted using the door control, see page 6.

The following features are accessible by lifting the push bar:

### LEARN A DEVICE

Any compatible remote controls, wireless keyless entry, or MyQ® accessories can be programmed to the garage door opener by pressing the Learn button.

### LOCK

The LOCK feature is designed to prevent activation of the garage door opener from remote controls while still allowing activation from the door control and keyless entry. This feature is useful for added peace of mind when the home is empty (i.e. vacation).

### AUTOMATIC LIGHT

#### Motion Sensor (Motion-Detecting Control Panel)

Factory default is set to on. This feature automatically turns on the garage door opener lights when motion is sensed. The lights will come on for the set period of time, then shut off. If using the garage door opener light as a work light disable the motion sensor, otherwise the light will turn off automatically if you are beyond the range of the sensor.

#### Light Feature

The lights will turn on when someone enters through the open garage door and the safety reversing sensor infrared beam is broken.

### MAINTENANCE ALERT SYSTEM (MAS)

This feature assists the homeowner in ensuring the garage door opener system stays in good working condition. When the garage door opener needs to be serviced (approximately 4500 garage door opener cycles) the command (yellow) and service (red) LEDs will begin to alternately flash back and forth. The factory setting for the MAS feature is off and can be activated at time of installation. Contact your installing dealer for service.

# Operation

## Programming

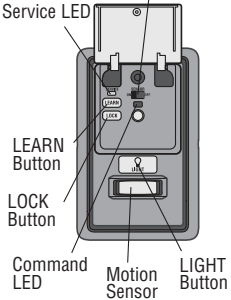
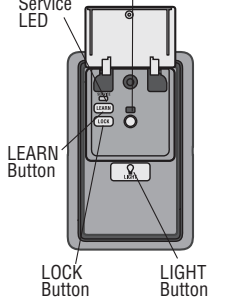
<p><b>MOTION-DETECTING CONTROL PANEL</b> Motion Sensor Switch</p>  <p>Service LED</p> <p>LEARN Button</p> <p>LOCK Button</p> <p>Command LED</p> <p>Motion Sensor</p> <p>LIGHT Button</p>	<p><b>Features</b></p>											
<p><b>MULTI-FUNCTION CONTROL PANEL</b> Command LED</p>  <p>Service LED</p> <p>LEARN Button</p> <p>LOCK Button</p> <p>Command LED</p> <p>LIGHT Button</p>	<p><b>Lock</b></p> <p><b>Light</b></p> <p><b>Motion Sensor (Motion-Detecting Control Panel)</b></p> <p><b>To Program a Remote Control or Keyless Entry</b></p> <p><b>Maintenance Alert System (MAS)</b></p>	<p><b>NOTE:</b> Your remote controls will NOT work when LOCK mode is active however your keyless entry will still allow access to your garage.</p> <p><b>Activate:</b> Press and hold the LOCK button for 2 seconds. The command LED will flash as long as the lock feature is activated and your handheld remote control will not operate your door at this time.</p> <p><b>Deactivate:</b> Press and hold the LOCK button again for 2 seconds. The command LED will stop flashing and normal operation will resume.</p> <p><b>To change the amount of time the garage door opener lights will stay on:</b> Press and hold the LOCK button until the garage door opener lights flash.* The time interval is indicated by the number of flashes.</p> <table border="1" data-bbox="510 425 1494 497"> <thead> <tr> <th>NUMBER OF TIMES GARAGE DOOR OPENER LIGHTS FLASH</th> <th>1</th> <th>2</th> <th>3</th> <th>4</th> </tr> </thead> <tbody> <tr> <td><b>TIME THE GARAGE DOOR OPENER LIGHT STAYS ON</b></td> <td>1 ½ Minutes</td> <td>2 ½ Minutes</td> <td>3 ½ Minutes</td> <td>4 ½ Minutes</td> </tr> </tbody> </table> <p>To cycle through the time intervals repeat the step above.</p> <p><b>Deactivate:</b> Press and hold the LIGHT button until the garage door opener lights turn on, then off again.*</p> <p><b>Activate:</b> Start with the garage door opener lights on. Press and hold the LIGHT button until the garage door opener lights turn off, then on again.*</p> <p>* Approximately 10 seconds</p> <p><b>Activate/Deactivate:</b> Slide the motion sensor switch ON or OFF.</p> <p>1. Press the LEARN button on the door control to enter Programming Mode. 2. Press the LEARN button again, the LED will flash once. 3. <b>Remote Control:</b> Press the button on the remote control that you wish to operate your garage door. <b>Keyless Entry:</b> Enter a 4-digit personal identification number (PIN) of your choice on the keyless entry keypad. Then press the ENTER button.</p> <p>The garage door opener lights will flash (or two clicks will be heard) when the code has been programmed. If programming is unsuccessful, repeat steps 1-3 or program the remote using the learn button on the garage door opener.</p> <p><b>Activate/Deactivate</b> Press and hold the LEARN button. Then press the LIGHT button. The service LED will flash the status; Active is 2 flashes and deactivated is 3 flashes.</p>	NUMBER OF TIMES GARAGE DOOR OPENER LIGHTS FLASH	1	2	3	4	<b>TIME THE GARAGE DOOR OPENER LIGHT STAYS ON</b>	1 ½ Minutes	2 ½ Minutes	3 ½ Minutes	4 ½ Minutes
NUMBER OF TIMES GARAGE DOOR OPENER LIGHTS FLASH	1	2	3	4								
<b>TIME THE GARAGE DOOR OPENER LIGHT STAYS ON</b>	1 ½ Minutes	2 ½ Minutes	3 ½ Minutes	4 ½ Minutes								

# Operation

## Programming - Remote Controls

Your garage door opener has been programmed at the factory to operate with your remote control. Older LiftMaster remote controls are NOT compatible. Programming can be done through the door control or the Learn button on the garage door opener. To program additional remote controls refer to the instructions provided with the additional remote controls or visit [www.liftmaster.com](http://www.liftmaster.com). If your vehicle is equipped with a Homelink®, you may require an external adapter depending on the make, model, and year of your vehicle. Visit [www.homelink.com](http://www.homelink.com) for additional information.

### PROGRAM A REMOTE USING THE LEARN BUTTON ON THE GARAGE DOOR OPENER

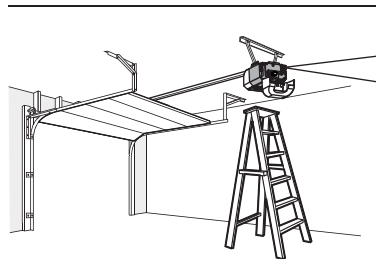

- 1 Press and release the Learn button on the garage door opener. The Learn indicator light will glow steadily for 30 seconds.

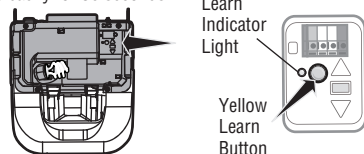

- 2 Within 30 seconds, press and hold the button on the remote control.

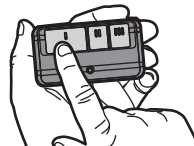

- 3 Release the button when the garage door opener light blinks. It has learned the code. If light bulbs are not installed, two clicks will be heard.



When replacing the light lens cover, ensure the antenna wires are hanging straight down.

### ERASE ALL REMOTE CONTROLS AND KEYLESS ENTRIES

- 1 Press and hold the learn button on garage door opener until the learn LED goes out (approximately 6 seconds). All remote control and keyless entry codes are now erased.  
Reprogram any accessory you wish to use.

### ERASE ALL DEVICES (Including MyQ® enabled accessories)

- 1 Press and hold the learn button on garage door opener until the learn LED goes out (approximately 6 seconds).
- 2 Immediately press and hold the learn button again until the learn LED goes out. All codes are now erased.  
Reprogram any accessory you wish to use.

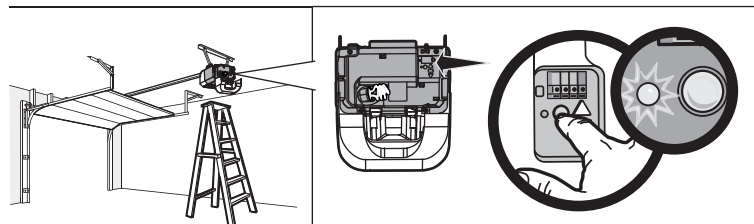

# Operation

## To Open the Door Manually

### **WARNING**

To prevent possible **SERIOUS INJURY** or **DEATH** from a falling garage door:

- If possible, use emergency release handle to disengage trolley **ONLY** when garage door is **CLOSED**. Weak or broken springs or unbalanced door could result in an open door falling rapidly and/or unexpectedly.
- **NEVER** use emergency release handle unless garage doorway is clear of persons and obstructions.
- **NEVER** use handle to pull door open or closed. If rope knot becomes untied, you could fall.

## Battery Backup (If applicable)

The battery backup system allows access in and out of your garage, even when the power is out. When the garage door opener is operating on battery power, the garage door opener will run slower, the light will not function, the Battery Status LED will glow solid orange, and a beep will sound approximately every 2 seconds.

The battery charges when the garage door opener is plugged into a 110Vac electrical outlet that has power and requires 24 hours to fully charge. A fully charged battery supplies 12Vdc to the garage door opener for one to two days of normal operation during an electrical power outage. After the electrical power has been restored, the battery will recharge within 24 hours. The battery will last approximately 1 to 2 years with normal usage. Instructions for replacement are provided with the battery. To obtain maximum battery life and prevent damage, disconnect the battery when the garage door opener is unplugged for an extended period of time.

**NOTE:** When the garage door opener is in battery backup mode the garage door opener lights, Timer-to-Close, and Remote Close features are unavailable.

### BATTERY STATUS LED

**NOTE:** The Battery Status LED is most visible with the garage door opener light off. Battery does not have to be fully charged to operate the garage door opener.

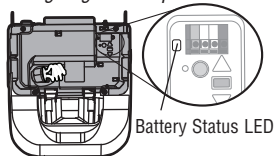

#### GREEN LED:

All systems are normal.

- A solid green LED light indicates the battery is fully charged.
- A flashing green LED indicates the battery is being charged.

#### DISCONNECT THE TROLLEY

- 1 The door should be fully closed if possible.
- 2 Pull down on the emergency release handle.

#### RECONNECT THE TROLLEY

The lockout feature prevents the trolley from reconnecting automatically.

- 1 Pull the emergency release handle down and back (toward the opener). The door can then be raised and lowered manually as often as necessary.
- 2 To disengage the lockout feature, pull the handle straight down.

The trolley will reconnect on the next UP or DOWN operation, either manually or by using the door control or remote control.

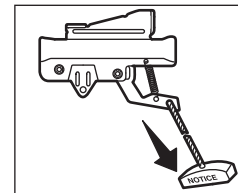
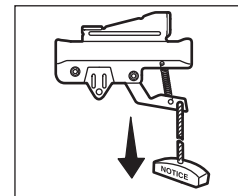

#### ORANGE LED:

The garage door opener has lost power and is in battery backup mode.

- A solid orange LED with beep, sounding approximately every 2 seconds, indicates the garage door opener is operating on battery power.
- A flashing orange LED with beep, sounding every 30 seconds, indicates the battery is low.

#### RED LED:

The garage door opener's 12V battery needs to be replaced.

- A solid red LED with beep, sounding every 30 seconds, indicates the garage door opener needs servicing. Please call for replacement battery to allow your system to operate during a power outage.



# Adjustment

## Introduction

### WARNING

Without a properly installed safety reversal system, persons (particularly small children) could be SERIOUSLY INJURED or KILLED by a closing garage door.

- Incorrect adjustment of garage door travel limits will interfere with proper operation of safety reversal system.
- After ANY adjustments are made, the safety reversal system MUST be tested. Door MUST reverse on contact with 1-1/2" (3.8 cm) high object (or 2x4 laid flat) on floor.

### CAUTION

To prevent damage to vehicles, be sure fully open door provides adequate clearance.

Your garage door opener is designed with electronic controls to make setup and adjustments easy. The adjustments allow you to program where the door will stop in the open (UP) and close (DOWN) position. The electronic controls sense the amount of force required to open and close the door.

**NOTE:** *If anything interferes with the door's upward travel it will stop. If anything interferes with the door's downward travel, it will reverse.*

To watch a short instructional video on programming your new garage door opener use your smartphone to read the QR Code below:



### PROGRAMMING BUTTONS

The programming buttons are located on the left side panel of the garage door opener and are used to program the travel.

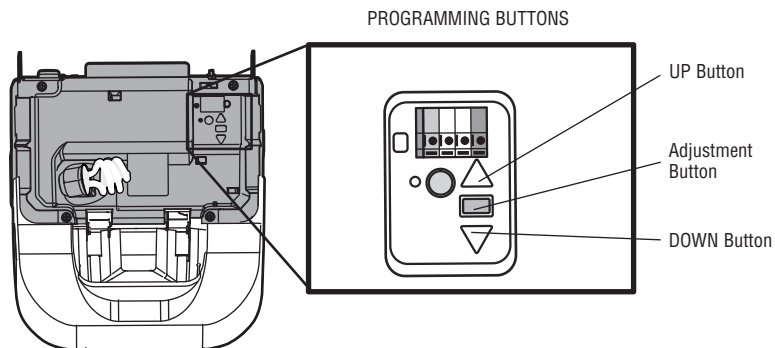
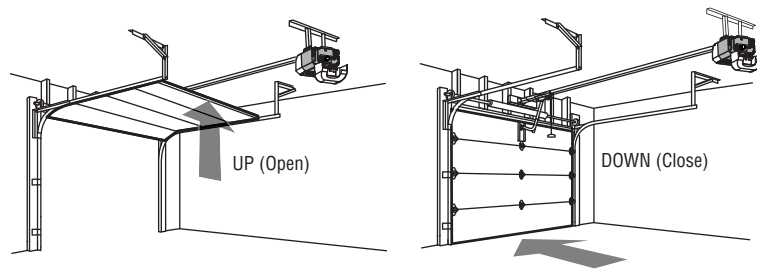

# Adjustment

## 1 Program the Travel

### WARNING

Without a properly installed safety reversal system, persons (particularly small children) could be SERIOUSLY INJURED or KILLED by a closing garage door.

- Incorrect adjustment of garage door travel limits will interfere with proper operation of safety reversal system.
- After ANY adjustments are made, the safety reversal system MUST be tested. Door MUST reverse on contact with 1-1/2" (3.8 cm) high object (or 2x4 laid flat) on floor.

- 1.1** Press and hold the Adjustment Button until the UP Button begins to flash and/or a beep is heard.

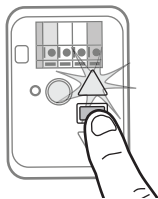

- 1.2** Press and hold the UP Button until the door is in the desired UP position.

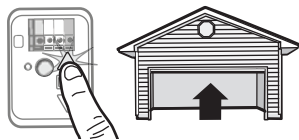

**NOTE:** The UP and DOWN Buttons can be used to move the door up and down as needed.

- 1.3** Once the door is in the desired UP position press and release the Adjustment Button. The garage door opener lights will flash twice and the DOWN Button will begin to flash.

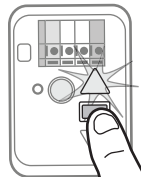

- 1.4** Press and hold the DOWN Button until the door is in the desired DOWN position.



**NOTE:** The UP and DOWN Buttons can be used to move the door up and down as needed.

- 1.5** Once the door is in the desired DOWN position press and release the Adjustment Button. The garage door opener lights will flash twice and the UP Button will begin to flash.

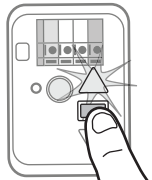

- 1.6** Press and release the UP Button. When the door travels to the programmed UP position, the DOWN Button will begin to flash.



- 1.7** Press and release the DOWN Button. The door will travel to the programmed DOWN position. Programming is complete.

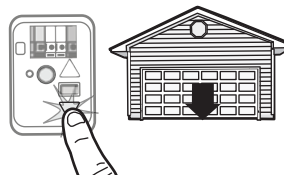

\* If the garage door opener lights are flashing 5 times during the steps for Program the Travel, the programming has timed out. If the garage door opener lights are flashing 10 times during the steps for Program the Travel, the safety reversing sensors are misaligned or obstructed. When the sensors are aligned and unobstructed, cycle the door through a complete up and down cycle using the remote control or the UP and DOWN buttons. Programming is complete. If you are unable to operate the door up and down, repeat the steps for Programming the Travel.

# Adjustment

## 2 Test the Safety Reversal System

### WARNING

Without a properly installed safety reversal system, persons (particularly small children) could be **SERIOUSLY INJURED** or **KILLED** by a closing garage door.

- Safety reversal system **MUST** be tested every month.
- After **ANY** adjustments are made, the safety reversal system **MUST** be tested. Door **MUST** reverse on contact with 1-1/2" high (3.8 cm) object (or 2x4 laid flat) on the floor.

- 2.1** With the door fully open, place a 1-1/2 inch (3.8 cm) board (or a 2x4 laid flat) on the floor, centered under the garage door.



- 2.2** Press the remote control push button to close the door. The door **MUST** reverse when it makes contact with the board.



If the door stops and does not reverse on the obstruction, increase the down travel (refer to Adjustment Step 1).

Repeat the test. When the door reverses upon contact with the 1-1/2 inch board, remove the board and open/close the door 3 or 4 times to test the adjustment.

If the test continues to fail, call a trained door systems technician.

## 3 Test the Protector System®

### WARNING

Without a properly installed safety reversing sensor, persons (particularly small children) could be **SERIOUSLY INJURED** or **KILLED** by a closing garage door.

- 3.1** Open the door. Place the garage door opener carton in the path of the door.



- 3.2** Press the remote control push button to close the door. The door will not move more than an inch (2.5 cm), and the garage door opener lights will flash 10 times.

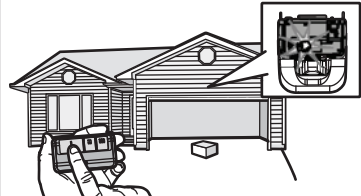

The garage door opener will not close from a remote control if the LED in either safety reversing sensor is off (alerting you to the fact that the sensor is misaligned or obstructed).

If the garage door opener closes the door when the safety reversing sensor is obstructed (and the sensors are no more than 6 inches [15 cm] above the floor), call for a trained door systems technician.

# Maintenance

## EVERY MONTH

- Manually operate door. If it is unbalanced or binding, call a trained door systems technician.
- Check to be sure door opens and closes fully. Adjust if necessary, see page 10.
- Test the safety reversal system. Adjust if necessary, see page 11.

## EVERY YEAR

- Oil door rollers, bearings and hinges. The garage door opener does not require additional lubrication. Do not grease the door tracks.
- (If applicable) Test the battery backup and consider replacing the battery to ensure the garage door opener will operate during an electrical power outage.

### Testing the Battery Backup:

1. Unplug the garage door opener. The battery status LED will either glow solid orange indicating opener is operating on battery power or will flash indicating low battery power.

2. Open and close the door using the remote control or door control.

**NOTE:** The garage door opener may run slower if the battery is not fully charged. The battery will take 24 hours to fully charge.

3. Plug in the garage door opener. Verify the battery status LED is flashing green, indicating the battery is charging.

## EVERY TWO TO THREE YEARS

- Use a rag to wipe away the existing grease from the garage door opener rail. Reapply a small layer of white lithium grease to the top and underside of the rail surface where the trolley slides.

## The Remote Control Battery

### **WARNING**

To prevent possible **SERIOUS INJURY** or **DEATH**:

- NEVER allow small children near batteries.
- If battery is swallowed, immediately notify doctor.

To reduce risk of fire, explosion or chemical burn:

- Replace **ONLY** with 3V CR2032 coin batteries.
- **DO NOT** recharge, disassemble, heat above 212°F (100°C) or incinerate.

The lithium batteries should produce power for up to 5 years. If the battery is low, the remote control's LED will not flash when the button is pressed. To replace battery, pry open the case first in the middle (1), then at each side (2 and 3) with the visor clip. Insert battery positive side up.

Replace the batteries with only 3V CR2032 coin cell batteries. Dispose of old batteries properly.

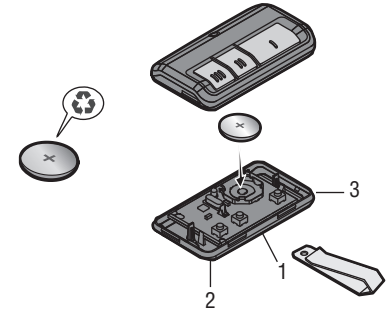

**NOTICE:** To comply with FCC and/or Industry Canada (IC) rules, adjustment or modifications of this transceiver are prohibited. **THERE ARE NO USER SERVICEABLE PARTS.** Any changes or modifications not expressly approved by the party responsible for compliance could void the user's authority to operate the equipment.

This device complies with Part 15 of the FCC rules and IC RSS-210. Operation is subject to the following two conditions: (1) this device may not cause harmful interference, and (2) this device must accept any interference received, including interference that may cause undesired operation.

This Class B digital apparatus complies with Canadian ICES-003.

**AVIS :** Les règles de la FCC et/ou d'Industrie Canada (IC) interdisent tout ajustement ou toute modification de ce récepteur. **IL N'EXISTE AUCUNE PIÈCE SUSCEPTIBLE D'ÊTRE ENTRETENUE PAR L'UTILISATEUR.** Tout changement ou toute modification non expressément approuvé par la partie responsable de la conformité peut avoir pour résultat d'annuler l'autorité de l'utilisateur de faire fonctionner l'équipement.

Cet appareil est conforme aux dispositions de la partie 15 du règlement de la FCC et de la norme IC RSS-210. Son utilisation est assujettie aux deux conditions suivantes : (1) ce dispositif ne peut causer des interférences nuisibles, et (2) ce dispositif doit accepter toute interférence reçue, y compris une interférence pouvant causer un fonctionnement non souhaité.

Cet appareil numérique de la classe B est conforme à la norme NMB-003 du Canada.

# Troubleshooting

## Diagnostic Chart

Your garage door opener is programmed with self-diagnostic capabilities. The UP and DOWN arrows on the garage door opener will flash the diagnostic codes.

DIAGNOSTIC CODE		SYMPTOM	SOLUTION
Up arrow Flash(es)	Down arrow Flash(es)		
1	1	The garage door opener will not close and the light bulbs flash.	Safety sensors are not installed, connected, or wires may be cut. Inspect sensor wires for a disconnected or cut wire.
1	2	The garage door opener will not close and the light bulbs flash.	There is a short or reversed wire for the safety sensors. Inspect safety sensor wire at all staple and connection points, replace wire or correct as needed.
1	3	The door control will not function.	The wires for the door control are shorted or the door control is faulty. Inspect door control wires at all staple and connection points, replace wire or correct as needed.
1	4	The garage door opener will not close and the light bulbs flash.	Safety sensors are misaligned or were momentarily obstructed. Realign both sensors to ensure both LEDs are steady and not flickering. Make sure nothing is hanging or mounted on the door that would interrupt the sensor's path while closing.
		Door moves 6-8" stops or reverses.	Manually open and close the door. Check for binding or obstructions, such as a broken spring or door lock, correct as needed. Check wiring connections at travel module and at the logic board. Replace travel module if necessary.
1	5	No movement, only a single click.	Manually open and close the door. Check for binding or obstructions, such as a broken spring or door lock, correct as needed. Replace logic board if necessary.
		Opener hums for 1-2 seconds no movement.	Manually open and close the door. Check for binding or obstructions, such as a broken spring or door lock, correct as needed. Replace motor if necessary.
1	6	Door coasts after it has come to a complete stop.	Program travel to coasting position or have door balanced by a trained door systems technician.
2	1-5	No movement, or sound.	Replace logic board.
3	2	Unable to set the travel or retain position.	Check travel module for proper assembly, replace if necessary.
3	3	The battery status LED* is constantly flashing green.	Battery backup* charging circuit error, replace the logic board. *If applicable.

# Troubleshooting

## Diagnostic Chart

DIAGNOSTIC CODE		SYMPTOM	SOLUTION
Up arrow Flash(es)	Down arrow Flash(es)		
4	1-4	Door is moving stops or reverses.	Manually open and close the door. Check for binding or obstructions, such as a broken spring or door lock, correct as needed. If the door is binding or sticking contact a trained door systems technician. If door is not binding or sticking attempt to reprogram travel (refer to page 10).
4	5	Opener runs approximately 6-8", stops and reverses.	Communication error to travel module. Check travel module connections, replace travel module if necessary.
4	6	The garage door opener will not close and the light bulbs flash.	Safety sensors are misaligned or were momentarily obstructed. Realign both sensors to ensure both LEDs are steady and not flickering. Make sure nothing is hanging or mounted on the door that would interrupt the sensor's path while closing.

### My garage door opener beeps:

The garage door opener can beep for several reasons:

- Garage door opener has been activated through a device or feature such as Timer-to-Close, garage door monitor or LiftMaster Internet Gateway, see page 4.
- Operating on battery power or the 12Vdc battery needs to be replaced (if applicable), see pages 8 and 12.

### My remote control will not activate the garage door:

- Verify the lock feature is not activated on the door control.
- Reprogram the remote control.
- If the remote control will still not activate the door check the diagnostic codes to ensure the garage door opener is working properly.

### My door will not close and the light bulbs blink on my motor unit:

The safety reversing sensor must be connected and aligned correctly before the garage door opener will move in the down direction.

- Verify the safety sensors are properly installed, aligned and free of any obstructions.

### My garage door opener light(s) will not turn off when the door is open:

The garage door opener is equipped with a feature that turns the light on when the safety reversing sensors have been obstructed or when the motion sensor on the door control detects movement in the garage. These features can be disabled using the door control, see page 6.

### My neighbor's remote control opens my garage door:

Erase the memory from your garage door opener and reprogram the remote control(s).

### My vehicle's Homelink® is not programming to my garage door opener:

Depending on the make, model, and year of your vehicle an external adapter may be required. Visit [www.homelink.com](http://www.homelink.com) for additional information.

# Repair Parts

**NOTE:** For additional parts not shown, visit [www.liftmaster.com](http://www.liftmaster.com) to download or print the full owner's manual. The images throughout this manual are for reference and your product may look different.

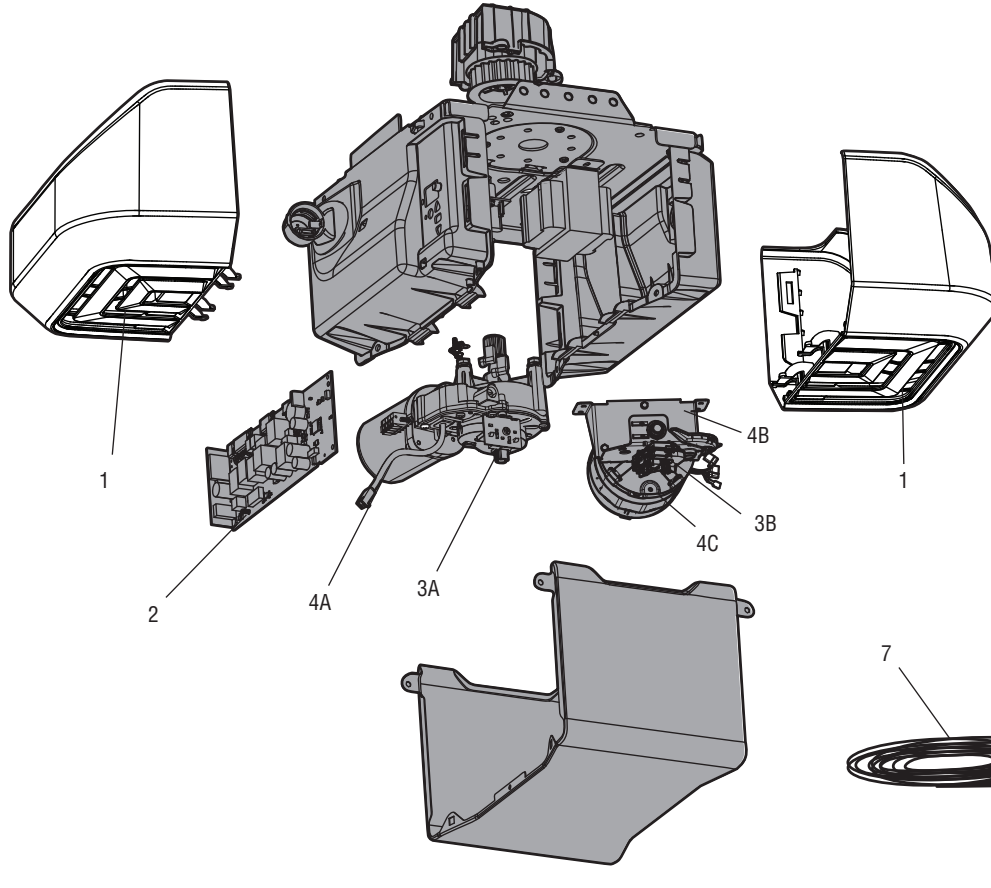

DESCRIPTION	PART NUMBER
<b>1</b> Light Lens - Models 8360 and 8355	<b>41A7562</b>
Light Lens - Model 8365-267	<b>108D79</b>
<b>2</b> Receiver Logic Board - Model 8360	<b>45DCT</b>
Receiver Logic Board - Models 8355 and 8365-267	<b>45ACT</b>
<b>3A</b> Travel Module - Model 8360	<b>41A7114-7</b>
<b>3B</b> Travel Module - Models 8355 and 8365-267	<b>041D7742-7</b>
<b>4A</b> Motor w/Travel Module - Model 8360	<b>41D1739-1</b>
<b>4B</b> Motor w/Travel Module - Model 8355	<b>041A7442</b>
<b>4C</b> Motor w/Travel Module - Model 8365-267	<b>041D7440</b>
<b>5</b> 3V CR2032 Lithium Battery (Remote Control)	<b>10A20</b>
<b>6</b> Backup Battery (if applicable)	<b>485LM</b>
<b>7</b> Safety Sensor Kit with receiving and sending sensors with 3 feet (.9 m) 2-conductor wire	<b>41A5034</b>

# Warranty

## LIFTMASTER® ONE YEAR LIMITED WARRANTY LIFETIME MOTOR AND BELT\* LIMITED WARRANTY ONE YEAR LIMITED WARRANTY FOR THE BATTERY BACKUP SYSTEM\*

The Chamberlain Group, Inc. ("Seller") warrants to the first retail purchaser of this product, for the residence in which this product is originally installed, that it is free from defects in materials and/or workmanship for a period of one year from the date of purchase, except that the motor and belt\* are warranted to be free from defects in materials and/or workmanship for the lifetime of the product while you own your residence, and the Battery Backup System\* is warranted to be free from defects in materials and/or workmanship for a period of one year from the date of purchase. The proper operation of this product is dependent on your compliance with the instructions regarding installation, operation, and maintenance and testing. Failure to comply strictly with those instructions will void this limited warranty in its entirety.

If, during the limited warranty period, this product appears to contain a defect covered by this limited warranty, call 1-800-528-9131, toll free, before dismantling this product. You will be advised of disassembly and shipping instructions when you call. Then send the product or component, pre-paid and insured, as directed to our service center for warranty repair. Please include a brief description of the problem and a dated proof-of-purchase receipt with any product returned for warranty repair. Products returned to Seller for warranty repair, which upon receipt by Seller are confirmed to be defective and covered by this limited warranty, will be repaired or replaced (at Seller's sole option) at no cost to you and returned pre-paid. Defective parts will be repaired or replaced with new or factory-rebuilt parts at Seller's sole option. [You are responsible for any costs incurred in removing and/or reinstalling the product or any component.]

**ALL IMPLIED WARRANTIES FOR THE PRODUCT, INCLUDING BUT NOT LIMITED TO ANY IMPLIED WARRANTIES OF MERCHANTABILITY AND FITNESS FOR A PARTICULAR PURPOSE, ARE LIMITED IN DURATION TO THE APPLICABLE LIMITED WARRANTY PERIOD SET FORTH ABOVE FOR THE RELATED COMPONENT(S), AND NO IMPLIED WARRANTIES WILL EXIST OR APPLY AFTER SUCH PERIOD. Some states do not allow limitations on how long an implied warranty lasts, so the above limitation may not apply to you. THIS LIMITED WARRANTY DOES NOT COVER NON-DEFECT DAMAGE, DAMAGE CAUSED BY IMPROPER INSTALLATION, OPERATION OR CARE (INCLUDING, BUT NOT LIMITED TO ABUSE, MISUSE, FAILURE TO PROVIDE REASONABLE AND NECESSARY MAINTENANCE, UNAUTHORIZED REPAIRS OR ANY ALTERATIONS TO THIS PRODUCT), LABOR CHARGES FOR REINSTALLING A REPAIRED OR REPLACED UNIT, REPLACEMENT OF CONSUMABLE ITEMS (E.G., BATTERIES IN REMOTE CONTROL TRANSMITTERS AND LIGHT BULBS), OR UNITS INSTALLED FOR NON-RESIDENTIAL USE. THIS LIMITED WARRANTY DOES NOT COVER ANY PROBLEMS WITH, OR RELATING TO, THE GARAGE DOOR OR GARAGE DOOR HARDWARE, INCLUDING BUT NOT LIMITED TO THE DOOR SPRINGS, DOOR ROLLERS, DOOR ALIGNMENT OR HINGES. THIS LIMITED WARRANTY ALSO DOES NOT COVER ANY PROBLEMS CAUSED BY INTERFERENCE. UNDER NO CIRCUMSTANCES SHALL SELLER BE LIABLE FOR CONSEQUENTIAL, INCIDENTAL OR SPECIAL DAMAGES ARISING IN CONNECTION WITH USE, OR INABILITY TO USE, THIS PRODUCT. IN NO EVENT SHALL SELLER'S LIABILITY FOR BREACH OF WARRANTY, BREACH OF CONTRACT, NEGLIGENCE OR STRICT LIABILITY EXCEED THE COST OF THE PRODUCT COVERED HEREBY. NO PERSON IS AUTHORIZED TO ASSUME FOR US ANY OTHER LIABILITY IN CONNECTION WITH THE SALE OF THIS PRODUCT.**

Some states do not allow the exclusion or limitation of consequential, incidental or special damages, so the above limitation or exclusion may not apply to you. This limited warranty gives you specific legal rights, and you may also have other rights, which vary from state to state.

\*If applicable.



# LiftMaster®

## Ouvre-porte de garage de série PREMIUM

### Guide de l'utilisateur

#### POUR RÉSIDENCES SEULEMENT

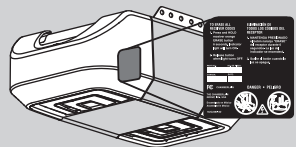

Veillez noter les renseignements suivants  
pour référence ultérieure :

Numéro de série :

Date d'achat :

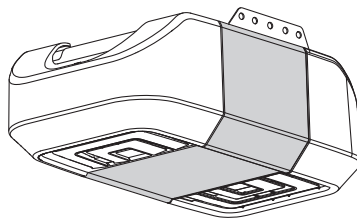

- **Veillez lire attentivement ce guide de même que la documentation de sécurité incluse.**
- **La porte NE SE FERMERA PAS si le Système Protector® n'est pas branché et réglé correctement.**
- **Des vérifications périodiques de l'ouvre-porte de garage sont requises pour garantir un fonctionnement sécuritaire du dispositif.**
- **Cet ouvre-porte de garage est compatible UNIQUEMENT avec les accessoires MyQ® et Security+ 2.0™.**
- **N'activez PAS la fonction de minuterie de fermeture si vous installez l'ouvre-porte de garage sur une porte rigide. La minuterie de fermeture doit être utilisée UNIQUEMENT sur les portes articulées.**
- **Apposer les étiquettes d'avertissement incluses à l'endroit indiqué sur l'étiquette.**

#### L'INFORMATION DE CONTACT

Laissez ce Guide de l'utilisateur au propriétaire.

Les illustrations de ce mode d'emploi ne servent qu'à titre de référence. Votre appareil peut avoir un aspect différent.

## MATIÈRES

Importantes Consignes de Sécurité.....	2-3
Fonctionnement.....	4
Utilisation de la commande de porte.....	5
Programmation - Panneau de commande de porte.....	6
Programmation - Télécommande.....	7
Pour effacer tous le codes.....	7
Ouverture manuelle de la porte.....	8
Pile de secours*.....	8
Réglage.....	9
Programmation des courses.....	10
Essai du système d'inversion de sécurité.....	11
Essai du Protector System®.....	11
Entretien.....	12
Dépannage.....	13-14
Pièces de Rechange.....	15
Garantie.....	16



www.liftmaster.com

The Chamberlain Group, Inc.  
845 Larch Avenue  
Elmhurst, Illinois 60126-1196

\*S'il y a lieu.

# Importantes Consignes de Sécurité

## Revue des symboles de sécurité et des mots de signalement

Cet ouvre-porte de garage a été conçu et mis à l'essai dans le but d'offrir un service sûr à condition qu'il soit installé, utilisé, entretenu et mis à l'essai en stricte conformité avec les instructions et les avertissements contenus dans le présent manuel.

Lorsque vous verrez ces symboles de sécurité et ces mots de signalement sur les pages suivantes, ils vous aviseront de la possibilité de **blessures graves ou de mort** si vous ne vous conformez pas aux avertissements qui les accompagnent. Le danger peut être de source mécanique ou provenir d'un choc électrique. Lisez attentivement les avertissements.

### **AVERTISSEMENT**

#### Mécanique

### **AVERTISSEMENT**

#### Électrique

Lorsque vous verrez ce mot de signalement sur les pages suivantes, il vous avisera de la possibilité de dommages à votre porte de garage ou ouvre-porte de garage, ou les deux, si vous ne vous conformez pas aux énoncés de mise en garde qui l'accompagnent. Lisez-les attentivement.

### **ATTENTION**

## IMPORTANTES INSTRUCTIONS CONCERNANT LA POSE

### **AVERTISSEMENT**

## Pour réduire le risque de BLESSURES GRAVES, voire MORTELLES :

1. LIRE ET SUIVRE TOUS LES AVERTISSEMENTS ET INSTRUCTIONS.
2. Poser l'ouvre-porte de garage UNIQUEMENT sur une porte de garage bien équilibrée et lubrifiée. Une porte mal équilibrée peut ne PAS inverser sa course en cas de besoin et peut entraîner des BLESSURES GRAVES, voire MORTELLES.
3. TOUTES les réparations aux câbles, ensembles de ressort et autres ferrures de montage DOIVENT être confiées à un technicien formé en systèmes de porte AVANT de poser l'ouvre-porte.
4. Désactiver TOUTES les serrures et retirer TOUTES les cordes raccordées à la porte de garage AVANT de poser l'ouvre-porte afin d'éviter un emmêlement.
5. Poser l'ouvre-porte de garage à au moins 2,13 m (7 pi) au-dessus du sol.
6. Laisser le déverrouillage de secours à portée de main, mais à au moins 1,83 m (6 pi) du sol et éviter tout contact avec des véhicules afin d'éviter tout déclenchement accidentel.
7. Ne JAMAIS raccorder l'ouvre-porte de garage à une source de courant avant d'avoir reçu l'instruction de le faire.
8. Ne JAMAIS porter de montres, bagues ou vêtements amples durant la pose ou l'entretien de l'ouvre-porte. Ils pourraient être happés par la porte de garage ou les mécanismes de l'ouvre-porte.
9. Poser la commande de porte murale :
  - bien en vue de la porte de garage.
  - hors de la portée des enfants à une hauteur minimum de 5 pieds (1,5 m).
  - à l'écart de TOUTES les pièces mobiles de la porte.
10. Placer l'étiquette d'avertissement de prise au piège sur le mur à côté de la commande de la porte de garage.
11. Placer l'étiquette d'essai d'inversion de sécurité/ouverture manuelle bien en vue sur le côté intérieur de la porte de garage.
12. Au terme de la pose, faire l'essai du système d'inversion de sécurité. La porte DOIT remonter au contact d'un objet d'une hauteur de 1-1/2 po (3,8 cm) (ou un 2 x 4 posé à plat) sur le sol.
13. Pour éviter des BLESSURES GRAVES ou la MORT par électrocution, débranchez TOUTE alimentation électrique ainsi que les piles AVANT TOUTE intervention.
14. N'activez PAS la minuterie de fermeture si vous utilisez une porte de garage monobloc ou battante. Elle doit être activée UNIQUEMENT lorsqu'on utilise une porte articulée.
15. **CONSERVER CES INSTRUCTIONS.**

**REMARQUE :** Pour des instructions d'installation complètes, allez sur le site [www.liftmaster.com](http://www.liftmaster.com) pour imprimer en entier le Manuel d'instructions.

# IMPORTANTES CONSIGNES DE SÉCURITÉ



## AVERTISSEMENT

### Pour réduire le risque de BLESSURES GRAVES, voire MORTELLES :

1. LIRE ET SUIVRE TOUS LES AVERTISSEMENTS ET INSTRUCTIONS.
2. Gardez EN TOUT TEMPS la télécommande hors de portée des enfants. Ne JAMAIS laisser les enfants faire fonctionner les télécommandes ou les boutons-poussoirs de la commande de porte ou jouer avec ceux-ci.
3. Actionner la porte de garage UNIQUEMENT lorsqu'on peut la voir clairement, qu'elle est bien réglée et qu'il n'y a aucune obstacle à la course de la porte.
4. Gardez TOUJOURS la porte de garage en vue TOUTE personne ou tout objet à l'écart de la porte jusqu'à sa fermeture complète. NE LAISSEZ PERSONNE TRAVERSER LA TRAJECTOIRE DE LA PORTE EN MOUVEMENT.
5. PERSONNE NE DOIT PASSER SOUS UNE PORTE ARRÊTÉE OU PARTIELLEMENT OUVERTE.
6. Si possible, utilisez la poignée de déclenchement d'urgence pour dégager le chariot UNIQUEMENT lorsque la porte de garage est FERMÉE. Faites preuve de prudence lorsque vous utilisez cette poignée lorsque la porte est ouverte. Des ressorts affaiblis ou brisés ou une porte déséquilibrée peuvent entraîner la chute rapide et/ou inattendue de la porte et accroître le risque de BLESSURES GRAVES, voire MORTELLES.
7. N'utilisez JAMAIS la poignée de déclenchement d'urgence à moins que rien ou personne n'obstrue la trajectoire de la porte.
8. N'utilisez JAMAIS la poignée pour ouvrir ou fermer la porte de garage. Il y a risque de chute si le noeud de la corde se défait.
9. Après avoir effectué quelque réglage que ce soit, on DOIT faire l'essai du système d'inversion de sécurité.
10. Le système d'inversion de sécurité DOIT être testé chaque mois. La porte de garage DOIT remonter au contact d'un objet d'une hauteur de 3,8 cm (1-1/2 po) (ou un 2 x 4 posé à plat) du sol. À défaut de régler l'ouvre-porte de garage correctement, le risque de BLESSURE GRAVE ou de MORT ACCIDENTELLE sera accru.
11. LA PORTE DE GARAGE DOIT TOUJOURS ÊTRE CORRECTEMENT ÉQUILIBRÉE. Une porte mal équilibrée peut ne PAS inverser sa course en cas de besoin et peut entraîner des BLESSURES GRAVES, voire MORTELLES.
12. TOUTES les réparations sur les câbles, les ressorts et la quincaillerie, et de TOUT ce qui se trouve sous une tension EXTRÊME, DOIVENT être confiées à des techniciens formés à cet effet.
13. TOUJOURS mettre l'ouvre-porte de garage hors tension AVANT d'effectuer quelque réparation que ce soit ou d'enlever des couvercles.
14. Ce système opérateur est équipé d'un dispositif de fonctionnement sans surveillance. La porte est susceptible de se mettre en mouvement inopinément. NE LAISSEZ PERSONNE TRAVERSER LA TRAJECTOIRE DE LA PORTE EN MOUVEMENT.
15. N'activez PAS la minuterie de fermeture si vous utilisez une porte de garage monobloc ou battante. Elle doit être activée UNIQUEMENT lorsqu'on utilise une porte articulée.
16. **CONSERVER CES INSTRUCTIONS.**

# Fonctionnement

Votre porte de garage est dotée de fonctions qui vous offrent un meilleur contrôle du fonctionnement de votre porte de garage. Les accessoires fournis avec votre ouvre-porte de garage peuvent varier selon le modèle acheté.

## ALERT2CLOSE (ALERTE DE FERMETURE)

La fonction d'alerte de fermeture fournit une alerte visuelle et audible vous avertissant de la fermeture d'une porte non surveillée.

## MINUTERIE DE FERMETURE (TTC)

La minuterie de fermeture ferme automatiquement la porte après une période déterminée qu'on peut régler en utilisant la commande de porte avec TTC (Modèle 881LM ou 880LM). Avant et pendant la fermeture de la porte, l'ouvre-porte de garage émet des bips et l'éclairage se met à clignoter.

## MyQ®

La technologie MyQ® utilise un signal de 900 MHz pour fournir une communication bidirectionnelle entre l'ouvre-porte de garage et les accessoires MyQ®. Votre porte de garage est compatible avec un maximum de 16 accessoires MyQ®.

## TÉLÉCOMMANDES ET COMMANDES DE PORTE (SECURITY+ 2.0™)

L'ouvre-porte de garage a été programmé en usine de manière à fonctionner avec la télécommande, qui change à chaque utilisation, accédant au hasard à plus de 100 milliards de nouveaux codes. Compatible avec les accessoires MyQ® et Security+ 2.0™.

**REMARQUE :** Les anciens télécommandes, commandes de porte LiftMaster, et les produits de tiers ne sont pas compatibles.

Accessories (Security+ 2.0™)	CAPACITÉ DE MISE EN MÉMOIRE
Télécommandes	Jusqu'à 24
Commande de la porte	Jusqu'à 2 panneaux Smart Control ou 4 commandes de portes Security+ 2.0™
Ouvre-porte sans fil et sans clé	Jusqu'à 2

## THE PROTECTOR SYSTEM® (CAPTEURS D'INVERSION DE SÉCURITÉ)

Lorsqu'il est bien connecté et bien aligné, le capteur d'inversion détectera un obstacle sur le passage de son faisceau infrarouge. Si un obstacle brise le faisceau infrarouge pendant que la porte se ferme, la porte s'arrêtera et remontera jusqu'à la position entièrement ouverte et les lumières de l'ouvre-porte clignoteront 10 fois. Si la porte est complètement ouverte et que les capteurs d'inversion ne sont pas installés ou sont mal alignés, la porte ne se ferme pas à partir d'une télécommande. Cependant, vous pouvez fermer la porte si vous maintenez le bouton de la commande de porte ou la commande de télédéverrouillage jusqu'à ce que la porte soit totalement fermée. Le capteur d'inversion n'a aucun effet sur le cycle d'ouverture.

## CONSERVATION DE L'ÉNERGIE

Pour une efficacité énergétique, l'ouvre-porte de garage se met en mode de veille lorsque la porte est complètement fermée. Le mode de veille ferme l'ouvre-porte de garage jusqu'à ce qu'il soit activé. Le mode veille est séquentiel à l'ampoule d'éclairage de l'ouvre-porte de garage; lorsque l'ampoule s'éteint, le témoin DEL du capteur s'éteint et chaque fois que l'éclairage de l'ouvre-porte de garage s'allume, le témoin DEL du capteur s'allume.

## ÉCLAIRAGE

Les ampoules de l'ouvre-porte de garage s'allument lorsque ce dernier est initialement branché au courant; l'alimentation est rétablie, après une interruption ou lorsque l'ouvre-porte de garage est active. Les lumières s'éteindront automatiquement après 4-1/2 minutes. Une ampoule à incandescence A19 (100 watts, au maximum) ou, pour une efficacité énergétique maximale, une lampe fluorescente compacte de 26 W (équivalant à 100 W).

## Fonction D'Éclairage

L'ouvre-porte de garage est doté d'une fonction supplément; l'éclairage s'allume lorsque quelqu'un entre par la porte de garage ouverte et que le faisceau infrarouge du capteur inverseur de sécurité est rompu. Pour un contrôle supplémentaire de ampoules de votre ouvre-porte de garage, reportez-vous le page 6.

## UTILISATION DE VOTRE OUVRE-PORTE DE GARAGE

L'ouvre-porte de garage peut être activé par le biais d'une commande de porte murale, une télécommande, une commande de télédéverrouillage ou un accessoire MyQ®. Lorsque la porte est fermée et que l'ouvre-porte de garage est activé, la porte s'ouvrira. Si la porte détecte un obstacle ou est interrompue lors de son ouverture, elle s'arrêtera. Si le porte n'est pas fermée et que l'ouvre-porte de garage est activé, elle fermera. Si l'ouvre-porte de garage détecte un obstacle pendant la fermeture, la porte inversera sa course. L'obstacle interrompt le faisceau du détecteur, les lumières de l'ouvre-porte clignoteront pendant 10 secondes. Cependant, vous pouvez fermer la porte si vous maintenez le bouton de la commande de porte ou la commande de télédéverrouillage jusqu'à ce que la porte soit totalement fermée. Le capteur d'inversion n'a aucun effet sur le cycle d'ouverture. Le détecteur inverseur de sécurité doit être connecté et aligné correctement avant que l'ouvre-porte de garage n'entame le mouvement de fermeture.

# Fonctionnement

## Utilisation de la commande de porte

### SYNCHRONISATION DE LA COMMANDE DE PORTE

Pour synchroniser la commande de porte et l'ouvre-porte de garage, appuyez sur la barre-poussoir jusqu'à ce que l'ouvre-porte de garage s'active (cela peut prendre jusqu'à 3 pressions). Vérifiez la commande de la porte en appuyant sur la barre-poussoir, chaque pression sur la barre-poussoir activera l'ouvre-porte de garage.

### PANNEAU DE COMMANDE DE DÉTECTEUR DE MOUVEMENT

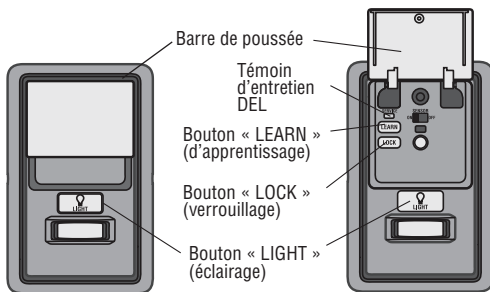

### PANNEAU DE COMMANDE MULTIFONCTION

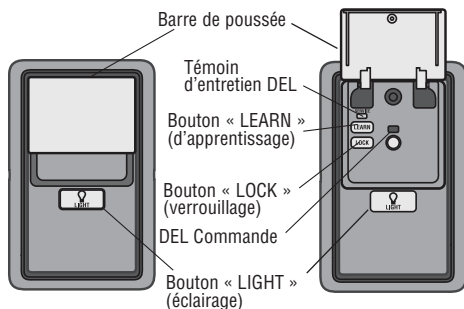

Le panneau de contrôle va varier dépendant du modèle d'ouvre-porte de garage qui a été acheté.

### BARRE DE POUSSÉE

Appuyez sur la touche-poussoir pour ouvrir ou fermer la porte.

### BOUTON LIGHT (ÉCLAIRAGE)

Appuyez sur le bouton d'éclairage pour allumer ou éteindre l'éclairage de l'ouvreporte de garage. Lorsque les feux sont allumés, ils resteront ainsi jusqu'à ce que le bouton d'éclairage soit enfoncé à nouveau ou que l'ouvre-porte de garage soit activé. Une fois que l'ouvre-porte de garage est activée, l'éclairage s'éteint après la période de temps spécifiée (le réglage d'usine est de 4-1/2 minutes). Le bouton d'éclairage ne contrôle pas l'éclairage lorsque la porte est en mouvement. On peut régler la durée de l'éclairage en accédant au menu, puis en utilisant la commande de porte, voir page 6.

Les fonctions suivantes sont accessibles sur en soulevant la barre-poussoir :

### APPRENTISSAGE D'UN DISPOSITIF

On peut programmer toutes les télécommandes compatibles, les commandes de téléverrouillage ou les accessoires MyQ® pour l'ouvre-porte de garage en appuyant le bouton LEARN.

### VERROUILLAGE

La fonction de verrouillage est conçue pour empêcher l'activation de l'ouvre-porte de garage à partir des télécommandes tout en permettant l'activation à partir de la commande de porte et de téléverrouillage. Cette fonction est utile pour avoir l'esprit en paix lorsque la maison est vide (p. ex., pendant les vacances).

### ÉCLAIRAGE AUTOMATIQUE

#### Détecteur de mouvement (Panneau de commande de détecteur de mouvement)

Il est activé par défaut selon le réglage d'usine. Cette fonction allumera automatiquement l'éclairage de l'ouvre-porte de garage lorsqu'un mouvement est détecté. L'éclairage s'allume pendant la période de temps fixée, puis s'éteint. Si vous utilisez l'éclairage de l'ouvre-porte de garage comme une lampe de travail, désactivez l'éclairage de mouvement; sinon, l'éclairage s'éteindra automatiquement quand vous êtes hors de portée du capteur.

#### Fonction d'éclairage

L'éclairage s'allume quand quelqu'un entre par la porte de garage ouverte et que le faisceau infrarouge du capteur d'inversion de sécurité est défectueux.

### SYSTÈME D'ALERTE D'ENTRETIEN (MAS)

Cette fonction permet au propriétaire de s'assurer que l'ouvre-porte de garage restera en bon état de fonctionnement. Lorsque l'ouvre-porte de garage doit faire l'objet d'un entretien (après environ 4500 cycles d'ouverture-fermeture), les DEL de commande (jaune) et d'entretien (rouge) commenceront à clignoter en alternance. La fonction d'alerte d'entretien est réglée en usine à la position de désactivation, elle peut être activée au moment de l'installation. Contactez le concessionnaire chargé de l'installation.

# Fonctionnement

## Programmer

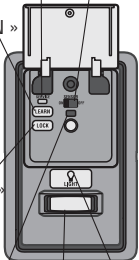
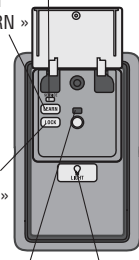
<p><b>PANNEAU DE COMMANDE DE DÉTECTEUR DE MOUVEMENT</b></p> <p>Témoin d'entretien DEL Interrupteur de détecteur de mouvement</p> <p>Bouton « LEARN »</p>  <p>Bouton « LOCK »</p> <p>Commande DEL Bouton « LIGHT »</p> <p>Détecteur de mouvement</p>	<p><b>Fonctions</b></p> <p><b>Verrouillage</b></p>	<p><b>REMARQUE :</b> Vos télécommandes ne fonctionnent PAS lorsque le mode de verrouillage « LOCK » est actif; toutefois, la fonction d'entrée sans clé vous permet quand même d'accéder à votre garage.</p> <p><b>Pour activer :</b> Maintenez le bouton « LOCK » enfoncé pendant deux secondes. Le témoin DEL de la commande clignotera tant que la fonction de verrouillage est activée et la télécommande de poche ne fera pas fonctionner votre porte pour le moment.</p> <p><b>Pour désactiver :</b> Maintenez le bouton « LOCK » enfoncé pendant deux secondes. Le témoin DEL de la commande s'arrête de clignoter et le fonctionnement normal reprend.</p>										
<p><b>PANNEAU DE COMMANDE MULTIFONCTION</b></p> <p>Témoin d'entretien DEL</p> <p>Bouton « LEARN »</p>  <p>Bouton « LOCK »</p> <p>Commande DEL Bouton « LIGHT »</p>	<p><b>Éclairage</b></p> <p><b>Détecteur de mouvement (Panneau de commande avec détection de mouvement)</b></p> <p><b>Pour programmer à télécommande ou Ouvre-porte sans fil et sans clé</b></p> <p><b>Système d'alerte d'entretien</b></p>	<p><b>Pour modifier la durée d'allumage de l'éclairage de l'ouvre-porte de garage :</b></p> <p>Appuyez sur le bouton « LOCK » (verrouillage) et le maintenir enfoncé jusqu'à ce que l'éclairage de l'ouvre-porte de garage clignote.* L'intervalle de temps est indiqué par le nombre de clignotements.</p> <table border="1" data-bbox="572 419 1640 510"> <thead> <tr> <th>NOMBRE DE CLIGNOTEMENTS DE L'ÉCLAIRAGE DE L'OUVRE-PORTE DE GARAGE</th> <th>1</th> <th>2</th> <th>3</th> <th>4</th> </tr> </thead> <tbody> <tr> <td>DURÉE D'ALLUMAGE DE L'ÉCLAIRAGE DEL'OUVRE-PORTE DE GARAGE</td> <td>1 ½ Minutes</td> <td>2 ½ Minutes</td> <td>3 ½ Minutes</td> <td>4 ½ Minutes</td> </tr> </tbody> </table> <p>Pour effectuer un cycle des intervalles de temps, répéter l'étape ci-dessus.</p> <p><b>Pour désactiver :</b> Maintenez le bouton « LIGHT » enfoncé jusqu'à ce que l'éclairage de l'ouvre-porte de garage s'allume, puis s'éteigne.*</p> <p><b>Pour activer :</b> Commencez alors que l'éclairage de l'ouvre-porte de garage est allumé. Maintenez le bouton « LIGHT » enfoncé jusqu'à ce que l'éclairage de l'ouvre-porte de garage s'éteigne, puis se rallume.*</p> <p>* Environ 10 secondes</p> <p><b>Pour activer/désactiver :</b> Faites glisser l'interrupteur de détecteur de mouvement à la position de marche ou d'arrêt.</p> <p>1. Appuyez sur le bouton de mise en mémoire « LEARN » sur la commande de porte pour passer en mode de programmation.</p> <p>2. Appuyez une fois de plus sur le bouton « LEARN », la DEL clignotera une fois.</p> <p>3. <b>Télécommande :</b> Appuyez sur le bouton de la télécommande que vous souhaitez utiliser pour faire fonctionner votre porte de garage.</p> <p><b>Émetteur mural à code :</b> Saisissez un numéro d'identification personnelle (NIP) à quatre chiffres de votre choix sur le clavier de l'émetteur mural à code.Appuyez ensuite sur le bouton « ENTER ».</p> <p>L'éclairage de l'ouvre-porte de garage clignote (ou deux déclics se font entendre) une fois que le code a été programmé. Si la programmation échoue, répéter étape 1-3 ou programmez la télécommande avec le bouton « LEARN » de ouvre-porte de garage.</p> <p><b>Activer-désactiver</b></p> <p>Appuyez sur le bouton « LEARN » (apprentissage) et le maintenir enfoncé. Appuyer ensuite sur le bouton « LIGHT » (éclairage). Le témoin DEL de l'entretien fera clignoter l'état; 2 éclairs pour l'état actif et 3 éclairs pour l'état inactif.</p>	NOMBRE DE CLIGNOTEMENTS DE L'ÉCLAIRAGE DE L'OUVRE-PORTE DE GARAGE	1	2	3	4	DURÉE D'ALLUMAGE DE L'ÉCLAIRAGE DEL'OUVRE-PORTE DE GARAGE	1 ½ Minutes	2 ½ Minutes	3 ½ Minutes	4 ½ Minutes
NOMBRE DE CLIGNOTEMENTS DE L'ÉCLAIRAGE DE L'OUVRE-PORTE DE GARAGE	1	2	3	4								
DURÉE D'ALLUMAGE DE L'ÉCLAIRAGE DEL'OUVRE-PORTE DE GARAGE	1 ½ Minutes	2 ½ Minutes	3 ½ Minutes	4 ½ Minutes								

# Fonctionnement

## Programmation - Télécommande

L'ouvre-porte de garage a été programmé en usine de manière à fonctionner avec la télécommande fournie. Les anciens télécommandes LiftMaster NE son pas compatibles. La programmation peut être réalisée par le biais de la commande de porte ou du bouton d'apprentissage de l'ouvre-porte de garage. Pour programmer des télécommandes supplémentaires, se reporter aux instructions fournies avec les télécommandes supplémentaires ou consulter le site [www.liftmaster.com](http://www.liftmaster.com). Si votre véhicule est équipé du système Homelink®, un adaptateur externe peut être nécessaire selon la marque et l'année-modèle de votre véhicule. Aller sur [www.homelink.com](http://www.homelink.com) pour de l'information supplémentaire.

### PROGRAMMATION D'UNE TÉLÉCOMMANDE À L'AIDE DU BOUTON LEARN DE OUVRE-PORTE DU GARAGE

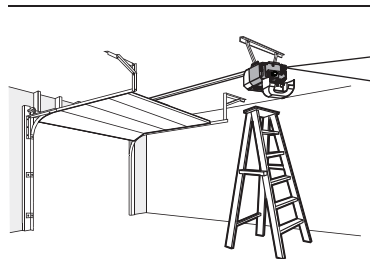

- 1 Appuyez et relâchez le bouton « LEARN » de l'ouvre-porte de garage. Le témoin lumineux « LEARN » s'allumera en continu pendant 30 secondes.

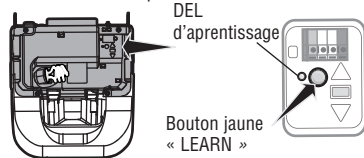

- 2 Dans les 30 secondes, appuyez et relâchez le bouton de la télécommande.

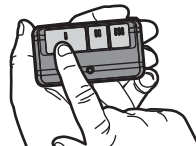

- 3 Relâcher le bouton lorsque la lumière de l'ouvre-porte de garage clignote. Il a appris le code. Si les ampoules ne sont pas posées, deux clics se feront entendre.

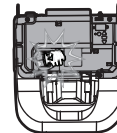

En substituant la couverture de lentille légère, assurez que les fils d'antenne arrêtent le bas droit.

### EFFACER TOUTES LES TÉLÉCOMMANDES ET LES COMMANDES DE TÉLÉDÉVERROUILLAGE

- 1 Appuyer sur le bouton « LEARN » de l'ouvre-porte de garage et le maintenir enfoncé jusqu'à ce que le témoin DEL du bouton « LEARN » s'éteigne (environ 6 secondes). Tous les codes de la télécommande et de la commande de télédéverrouillage et sont maintenant effacés.

Reprogrammer tout accessoire que vous souhaitez utiliser.

### EFFACER TOUS LES DISPOSITIFS (Compris les accessoires permis de MyQ®)

- 1 Appuyer sur le bouton « LEARN » de l'ouvre-porte de garage et le maintenir enfoncé jusqu'à ce que le témoin DEL du bouton « LEARN » s'éteigne (environ 6 secondes).

- 2 Appuyer immédiatement sur le bouton « LEARN » et le maintenir enfoncé une nouvelle fois jusqu'à ce que le témoin DEL du bouton « LEARN » s'éteigne. Tous les codes sont maintenant effacés.

Reprogrammer tout accessoire que vous souhaitez utiliser.

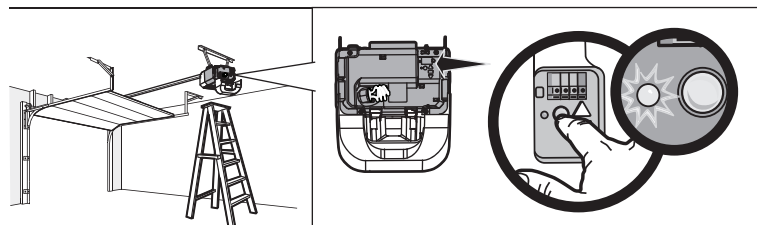

# Fonctionnement

## Ouverture manuelle de la porte

### AVERTISSEMENT

Pour prévenir d'éventuelles BLESSURES GRAVES ou LA MORT par suite de la chute d'une porte de garage :

- Si possible, utilisez la poignée de déclenchement d'urgence pour dégager le chariot UNIQUEMENT lorsque la porte de garage est FERMÉE. Des ressorts faibles ou brisés ou une porte déséquilibrée peuvent provoquer la chute rapide et/ou imprévue d'une porte ouverte.
- N'utilisez JAMAIS la poignée de déclenchement d'urgence à moins que rien ou personne n'obstrue la trajectoire de la porte.
- Ne JAMAIS utiliser la poignée pour ouvrir ou fermer la porte. Il y a risque de chute si le noeud de la corde se défait.

## Pile de secours (S'il y a lieu)

Le système d'alimentation par pile de secours vous permet d'entrer ou de sortir de votre garage lors d'une panne de courant. Lorsque l'ouvre-porte de garage est alimenté par la pile de secours, l'ouvre-porte de garage fonctionne plus lentement, l'éclairage ne fonctionne pas, la DEL d'état de charge de la pile s'allume en orange et un bip se fait entendre toutes les deux secondes.

La pile se recharge lorsque l'ouvre-porte de garage est branché dans une prise de courant de 110 V c.a. sous tension. La recharge complète de la pile prend 24 heures. Une pile complètement chargée fournit une tension de 12 V c.c. à l'ouvre-porte de garage pendant un ou deux jours de fonctionnement normal lors d'une panne de courant. Une fois que l'alimentation électrique a été rétablie, la pile se rechargera dans les 24 heures. La pile durera environ un à deux ans pour un usage normal. Les instructions de remplacement sont fournies avec la pile. Pour obtenir une longévité maximale de la pile et éviter tous dommages, débranchez la pile si l'ouvre-porte de garage doit rester débranché pendant une longue période de temps.

**REMARQUE :** Lorsque l'ouvre-porte de garage est en mode d'alimentation par pile de secours, les fonctions d'éclairage, de minuterie de fermeture et de fermeture à distance de l'ouvre-porte de garage ne sont pas disponibles.

### DEL D'ÉTAT DE CHARGE DE LA PILE

**REMARQUE :** La DEL d'état de charge de la pile est plus visible lorsque la lampe de l'ouvre-porte de garage est éteinte. La pile n'a pas besoin d'être complètement chargée pour faire fonctionner l'ouvre-porte de garage.

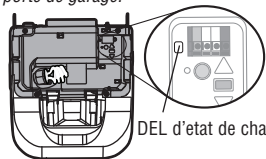

DEL d'état de charge de la pile

#### DEL VERT :

Tous les systèmes fonctionnent normalement.

- Une DEL de couleur vert foncé indique que la pile est complètement chargée.
- Une DEL de couleur verte qui clignote indique que la pile est en cours de recharge.

### DÉGAGEMENT DU CHARIOT

- 1 Dans la mesure du possible, la porte doit être complètement fermée.
- 2 Tirer la poignée de déclenchement d'urgence.

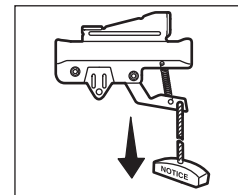

### RACCORDEMENT DU CHARIOT

La fonction de verrouillage empêche le chariot de se réenclencher automatiquement.

- 1 Tirez la poignée de déverrouillage d'urgence vers le bas et la laissez revenir (vers l'ouvre-porte). Il sera alors possible d'ouvrir et de fermer la porte à la main autant de fois qu'on le désirera.
- 2 Pour désactiver la fonction de verrouillage, tirez la poignée vers le bas.

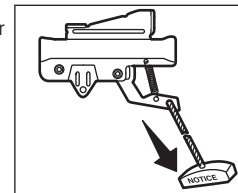

Le chariot se réenclenche lors de la prochaine ouverture ou fermeture de la porte, soit manuellement ou à l'aide de la commande de la porte ou de la télécommande.

#### DEL ORANGE :

L'ouvre-porte de garage a perdu l'alimentation électrique et est en mode d'alimentation par pile de secours.

- Un témoin DEL de couleur orange foncé, avec un bip qui résonne toutes les 2 secondes environ, indique que l'ouvre-porte de garage fonctionne sur pile.
- Une DEL de couleur orange qui clignote, accompagnée d'un bip qui retentit toutes les 30 secondes indique que la pile est faible.

#### DEL ROUGE :

La pile de 12 V de l'ouvre-porte de garage doit être remplacée.

- Un témoin DEL de couleur rouge foncé, avec un bip qui résonne toutes les 30 secondes, indique que la ouvre-porte entretien des besoins. Appelez pour obtenir une pile de remplacement qui permettra à votre système de fonctionner pendant une panne de courant.



# Réglage

## Introduction

### AVERTISSEMENT

Sans un système d'inversion de sécurité bien installé, des personnes (plus particulièrement les petits enfants) pourraient être GRIÈVEMENT BLESSÉES ou TUÉES par une porte de garage qui se referme.

- Un réglage erroné des courses de la porte de garage gênera un fonctionnement approprié du système d'inversion de sécurité.
- Après avoir effectué quelque réglage que ce soit, on DOIT faire l'essai du système d'inversion de sécurité. La porte de garage DOIT remonter au contact d'un objet d'une hauteur de 3,8 cm (1 1/2 po) (ou un 2 x 4 posé à plat) du sol.

### ATTENTION

Pour prévenir les dommages aux véhicules, s'assurer que la porte entièrement ouverte offre un dégagement suffisant.

Votre ouvre-porte de garage est conçu avec des commandes électroniques pour rendre la configuration et les réglages faciles. Les réglages vous permettent de programmer là où la porte s'arrêtera en position d'ouverture « UP » et de fermeture « DOWN ». Les commandes électroniques détectent la puissance du courant nécessaire à l'ouverture et à la fermeture de la porte.

**REMARQUE :** Si quoi que ce soit gêne l'ouverture de la porte, elle s'arrêtera. Si quoi que ce soit gêne la fermeture de la porte, elle remontera.

Pour observer un vidéo d'instruction court sur programmer votre nouvel ouvre porte de garage employez votre smartphone pour lire le code de QR ci-dessous :



### BOUTONS DE PROGRAMMATION

Les boutons de programmation sont situés sur le panneau gauche de l'ouvreporte de garage et servent à programmer la course.

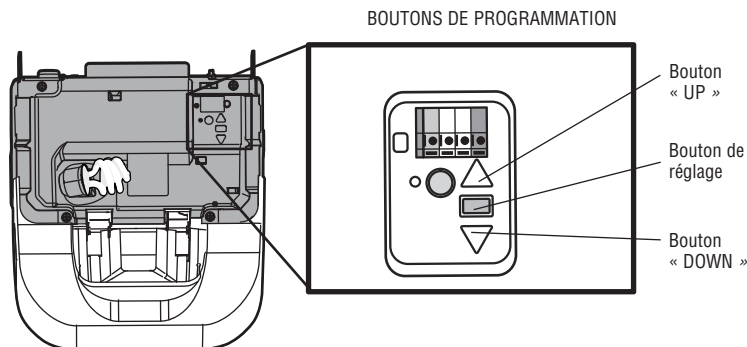
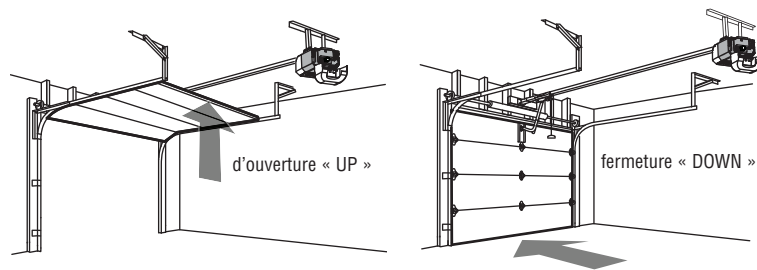

# Réglage

## 1 Programmation de la course

### AVERTISSEMENT

Sans un système d'inversion de sécurité bien installé, des personnes (plus particulièrement les petits enfants) pourraient être GRIÈVEMENT BLESSÉES ou TUÉES par une porte de garage qui se referme :

- Un réglage erroné des courses de la porte de garage gênera un fonctionnement approprié du système d'inversion de sécurité.
- Après avoir effectué quelque réglage que ce soit, on DOIT faire l'essai du système d'inversion de sécurité. La porte de garage DOIT remonter au contact d'un objet d'une hauteur de 3,8 cm (1-1/2 po) (ou un 2 x 4 posé à plat) du sol.

- 1.1** Appuyer sur le bouton de réglage et le maintenir enfoncé jusqu'à ce que le bouton « UP » commence à clignoter ou qu'un bip se fait entendre.

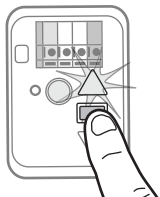

- 1.2** Appuyer sur le bouton « UP » et le maintenir enfoncé jusqu'à ce que la porte soit à la position d'ouverture désirée.



**REMARQUE :** On peut utiliser les boutons « UP » et « DOWN » pour déplacer la porte vers le haut et le bas, au besoin.

- 1.3** Une fois que la porte est dans la position d'ouverture désirée, appuyer sur le bouton de réglage et le relâcher. L'éclairage de l'ouvre-porte de garage clignotera deux fois et le bouton « DOWN » commencera à clignoter.

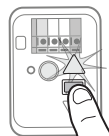

- 1.4** Appuyer sur le bouton « DOWN » et le maintenir enfoncé jusqu'à ce que la porte soit à la position de fermeture désirée.



**REMARQUE :** On peut utiliser les boutons « UP » et « DOWN » pour déplacer la porte vers le haut et le bas, au besoin.

- 1.5** Une fois que la porte est dans la position de fermeture désirée, appuyer sur le bouton de réglage et le relâcher. L'éclairage de l'ouvre-porte de garage clignotera deux fois et le bouton « UP » commencera à clignoter.

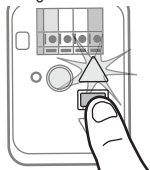

- 1.6** Appuyer et relâcher le bouton « UP ». Lorsque la porte se déplace à la position « UP » programmée, le bouton « DOWN » commencera à clignoter.



- 1.7** Appuyer et relâcher le bouton « DOWN ». La porte se déplacera jusqu'à la position de fermeture programmée. La programmation est terminée.

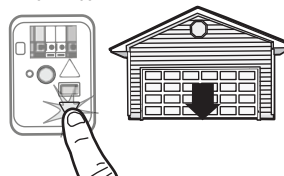

\* Si l'éclairage de l'ouvre-porte de garage clignote 5 fois au cours des étapes de programmation de la course, le délai de programmation a expiré. Si l'éclairage de l'ouvre-porte de garage clignote 10 fois au cours des étapes de programmation de la course, les capteurs d'inversion de sécurité sont mal alignés ou obstrués. Lorsque les capteurs sont alignés et dégagés, effectuer un cycle d'ouverture et de fermeture complet de la porte en utilisant la télécommande ou les boutons « UP » et « DOWN ». La programmation est terminée. Si on ne parvient pas à actionner la porte, répéter les étapes de la programmation de la course.

## 2 Essai du système d'inversion de sécurité

### AVERTISSEMENT

Sans un système d'inversion de sécurité bien installé, des personnes (plus particulièrement les petits enfants) pourraient être **GRIÈVEMENT BLESSÉES** ou **TUÉES** par une porte de garage qui se referme.

- On **DOIT** procéder à une vérification mensuelle du système d'inversion de sécurité.
- Après avoir effectué quelque réglage que ce soit, on **DOIT** faire l'essai du système d'inversion de sécurité. La porte de garage **DOIT** remonter au contact d'un objet d'une hauteur de 1-1/2 po (3,8 cm) (ou un 2 x 4 posé à plat) sur le sol.

- 2.1** La porte étant entièrement ouverte, placer une planche de 3,8 cm (1-1/2 po) d'épaisseur (ou un 2 x 4 à plat) sur le plancher, centrée sous la porte de garage.



- 2.2** Appuyer sur le bouton-poussoir de la télécommande pour fermer la porte. La porte **DOIT** remonter quand elle entre en contact avec la planche.



Si la porte s'arrête et ne remonte pas en raison de l'obstruction, augmenter la course de fermeture (voir l'étape de réglage n° 1).

Répéter l'essai. L'essai. Lorsque la porte remonte au contact de la planche de 3,8 cm (1-1/2 po), retirer la planche et ouvrir-fermer la porte 3 ou 4 fois afin de vérifier le réglage.

Si l'essai échoue encore, appeler un technicien formé en systèmes de porte.

## 3 Essai du Protector System®

### AVERTISSEMENT

Sans un système d'inversion de sécurité bien installé, des personnes (plus particulièrement les petits enfants) pourraient être **GRIÈVEMENT BLESSÉES** ou **TUÉES** par une porte de garage qui se referme.

- 3.1** Ouvrir la porte. Mettre la boîte en carton de l'ouvre-porte sur le chemin de la porte.



- 3.2** Appuyer sur le bouton-poussoir de la télécommande pour fermer la porte. La porte ne se déplacera pas plus de 2,5 cm (1 po) et l'éclairage de l'ouvre-porte de garage clignotera 10 fois.



Si l'essai échoue encore, appeler un technicien formé en systèmes de porte. L'ouvre-porte de garage ne se fermera pas à l'aide d'une télécommande si le témoin DEL d'un des deux capteurs d'inversion est éteint (ce qui avertit que le détecteur est mal aligné ou obstrué).

Si l'ouvre-porte de garage ferme la porte lorsque le capteur d'inversion de sécurité est obstrué (et que les capteurs ne sont pas à plus de 15 cm (6 po) du sol), appeler un technicien formé en systèmes de porte.

# Entretien

## CHAQUE MOIS

- Faire fonctionner la porte à la main. Si elle est déséquilibrée ou si elle force, appeler un technicien formé en systèmes de porte.
- S'assurer que la porte s'ouvre et se ferme complètement. Ajuster, au besoin, voir page 10.
- Essai du système d'inversion de sécurité. Ajuster, au besoin, voir page 11.

## CHAQUE ANNÉE

- Huiler les galets, les roulements et les charnières de la porte. Il n'est pas nécessaire de lubrifier davantage l'ouvre-porte de garage. Ne pas graisser les guides de la porte.
- (S'il y a lieu) Mettre la pile à l'essai et songer à la remplacer pour s'assurer que la porte de garage fonctionnera pendant une panne de courant électrique.

*Mise à l'essai de la pile :*

1. Débranchez l'ouvre-porte de garage. Le témoin DEL de la pile s'allumera en orange foncé, ce qui indique que l'ouvre-porte fonctionne sur pile ou clignotera pour indiquer que la pile est faible.
2. Ouvrez et fermez la porte à l'aide de la télécommande ou de la commande de porte.  
**REMARQUE :** L'ouvre-porte de garage peut exécuter plus lent si la batterie n'est pas entièrement chargée. La durée de recharge complète de la pile est de 24 heures.
3. Branchez l'ouvre-porte de garage. Vérifiez si le témoin DEL de la pile clignote en vert, ce qui indique que la pile se recharge.

## TOUS LES DEUX OU TROIS ANS

- Utiliser un chiffon pour éliminer la graisse sur le rail de l'ouvre-porte de garage. Appliquer de nouveau une fine couche de graisse blanche au lithium sur la surface du rail, là où le chariot glisse.

## La pile de la télécommande

### **AVERTISSEMENT**

Pour éviter des BLESSURES GRAVES, VOIRE MORTELLES :

- Ne laissez JAMAIS des enfants s'approcher de la pile.
  - Communiquez immédiatement avec un médecin en cas d'ingestion d'une pile.
- Pour réduire les risques d'incendie, d'explosion ou de brûlure chimique :
- Remplacer UNIQUEMENT par 3V CR2032 piles bouton.
  - NE PAS recharger, démonter, chauffer à plus de 100 °C (212 °F) ou incinérer les piles.

La pile au lithium devrait durer pendant une période allant jusqu'à 5 ans. Si la batterie est basse, la DEL à télécommande ne clignote pas quand le bouton est appuyé sur. Pour remplacer la pile, soulever le boîtier au milieu (1), puis de chaque (2 et 3) côté de l'agrape de pare-soleil. Insérer la pile avec le côté positif vers le haut.

Remplacer les piles uniquement par 3V CR2032 piles bouton. Se débarrasser de la pile usée de manière appropriée.

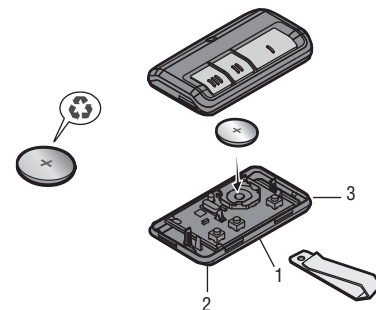

AVIS : Les règles de la FCC et/ou d'Industrie Canada (IC) interdisent tout ajustement ou toute modification de ce récepteur. IL N'EXISTE AUCUNE PIÈCE SUSCEPTIBLE D'ÊTRE ENTRETENUE PAR L'UTILISATEUR. Tout changement ou toute modification non expressément approuvé par la partie responsable de la conformité peut avoir pour résultat d'annuler l'autorité de l'utilisateur de faire fonctionner l'équipement.

Cet appareil est conforme aux dispositions de la partie 15 du règlement de la FCC et de la norme IC RSS-210. Son utilisation est assujettie aux deux conditions suivantes : (1) ce dispositif ne peut causer des interférences nuisibles, et (2) ce dispositif doit accepter toute interférence reçue, y compris une interférence pouvant causer un fonctionnement non souhaité.

Cet appareil numérique de la classe B est conforme à la norme NMB-003 du Canada.

# Dépannage

## Fiche diagnostique

Des fonctions d'autodiagnostic ont été programmées dans votre ouvre-porte de garage. Les flèches vers le haut et le bas de l'ouvre-porte de garage font clignoter les codes d'anomalie.

CODE D'ANOMALIE		SYMPTÔME	RÉSOLUTION
La flèche vers le haut clignote	La flèche vers le bas clignote		
1	1	L'ouvre-porte de garage ne ferme pas la porte et l'éclairage clignote.	Les détecteurs inverseurs de sécurité ne sont pas installés, connectés, ou les fils sont coupés. Vérifier les fils du détecteur pour y déceler tout fil débranché ou coupé.
1	2	L'ouvre-porte de garage ne ferme pas la porte et l'éclairage clignote.	Les détecteurs inverseurs de sécurité sont court-circuités ou un fil est inversé. Inspecter le câblage des détecteurs inverseurs de sécurité et tous les points d'agrafe et de connexion; remplacer ou corriger les fils au besoin.
1	3	La commande de porte ne fonctionne pas.	Les fils de la commande de porte sont court-circuités ou la commande de porte est défectueuse. Vérifier les fils de la commande de porte à agrafe et points de connexion dans le fil, remplacer le fil si nécessaire.
1	4	L'ouvre-porte de garage ne ferme pas la porte et l'éclairage clignote.	Les détecteurs inverseurs de sécurité sont désalignés ou momentanément obstrués. Réaligner les deux détecteurs pour s'assurer que les deux DEL s'allument de manière continue et ne clignotent pas. S'assurer que rien ne pend ou n'est monté sur la porte, ce qui pourrait perturber le champ des détecteurs pendant la fermeture.
1	5	La porte est en mouvement sur une distance de 15 à 20 cm (6 à 8 po), puis s'arrête ou inverse sa course.	Ouvrir et fermer manuellement la porte. Vérifier si un objet est collé ou obstrue la porte, comme un ressort ou une serrure brisé(e); corriger au besoin. Vérifier les connexions de câble au module de course et à la plaque logique. Remplacer le module au besoin.
1	5	Aucun mouvement, même pas un déclic.	Ouvrir et fermer manuellement la porte. Vérifier si un objet est collé ou obstrue la porte, comme un ressort ou une serrure brisé(e); corriger au besoin. Remplacer la plaque logique au besoin.
1	6	L'ouvre-porte émet un faible murmure pendant une à deux secondes, mais la porte ne bouge pas.	Ouvrir et fermer manuellement la porte. Vérifier si un objet est collé ou obstrue la porte, comme un ressort ou une serrure brisé(e); corriger au besoin. Remplacer le moteur au besoin.
1	6	La porte glisse après qu'elle se soit complètement arrêtée.	Programmer la course jusqu'à la position de glissement ou faire équilibrer la porte par un technicien formé en systèmes de porte.
2	1-5	Aucun mouvement ni son.	Remplacer la plaque logique.
3	2	Impossible de régler la course ou la position de retenue.	Vérifier le module de course, le remplacer au besoin.
3	3	La DEL* d'état de charge de la pile clignote constamment.	Erreur du circuit de charge de la pile de secours*; remplacer la plaque logique.

# Dépannage

## Fiche diagnostique

CODE D'ANOMALIE		SYMPTÔME	RÉSOLUTION
La flèche vers le haut clignote <b>4</b>	La flèche vers le bas clignote <b>1-4</b>	Le mouvement de porte s'interrompt ou/et repart en direction inverse.	Ouvrir et fermer manuellement la porte. Vérifier si un objet est collé ou obstrue la porte, comme un ressort ou une serrure brisé(e); corriger au besoin. Si la porte force ou colle, appeler un technicien formé en systèmes de porte. Si la porte ne force pas ou ne colle pas, essayer de reprogrammer la course (consulter la page 10).
<b>4</b>	<b>5</b>	La porte est en mouvement sur une distance de 15 à 20 cm (6 à 8 po), puis s'arrête ou inverse sa course.	Erreur de communication avec le module de commande de la course. Vérifier les connexions du module de course; remplacer le module au besoin.
<b>4</b>	<b>6</b>	L'ouvre-porte de garage ne ferme pas la porte et l'éclairage clignote.	Les détecteurs inverseurs de sécurité sont désalignés ou momentanément obstrués. Réaligner les deux détecteurs pour s'assurer que les deux DEL s'allument de manière continue et ne clignotent pas. S'assurer que rien ne pend ou n'est monté sur la porte, ce qui pourrait perturber le champ des détecteurs pendant la fermeture.

### Ma ouvre-porte de garage peut émettre de bips :

L'ouvre-porte de garage peut émettre des bips pour plusieurs raisons :

- L'ouvre-porte de garage a été activé par un dispositif ou d'une fonctionne comme une minuterie de fermeture, un moniteur de porte de garage ou une passerelle internet LiftMaster, consulter la page 4.
- Fonctionnement sur l'alimentation de pile ou la pile de 12 V c.c. en coruant continu doit être remplacée (s'il y a lieu), voir pages 8 et 12.

### Ma télécommande n'actionne pas la porte de garage :

- Vérifier si la fonction de verrouillage n'est pas activée sur la commande de porte.
- Reprogrammer la télécommande.
- Si la télécommande n'actionne toujours pas la porte, vérifier les codes de diagnostic pour s'assurer que l'ouvre-porte de garage fonctionne correctement.

### Ma porte ne se ferme pas et les ampoules de l'éclairage du moteur clignotent :

Le détecteur inverseur de sécurité doit être connecté et aligné correctement avant que l'ouvre-porte de garage n'entame le mouvement de fermeture.

- Vérifier que les détecteurs inverseurs de sécurité sont bien installés et libres de toute obstruction.

### L'éclairage de l'ouvre-porte de garage ne s'éteint pas quand la porte est ouverte :

L'ouvre-porte de garage est doté d'une fonction qui allume l'éclairage lorsque les détecteurs inverseurs de sécurité sont obstrués ou que le détecteur de mouvement de la commande de porte détecte un mouvement dans le garage. Ces fontions peuvent être désactivées àq l'aide de la commande de porte voir page 6.

### La télécommande de mon voisin ouvre ma porte de garage :

Effacer la mémoire de votre ouvre-porte de garage et reprogrammer la ou les télécommandes.

### La télécommande Homelink® de mon véhicule n'arrive pas à programmer mon ouvre-porte de garage :

Un adaptateur externe peut être nécessaire selon la marque et l'année-modèle de votre véhicule. Aller sur [www.homelink.com](http://www.homelink.com) pour de l'information supplémentaire.

# Pièces de Rechange

**REMARQUE :** Pour les pièces supplémentaires non affichées, visitez [www.liftmaster.com](http://www.liftmaster.com) pour télécharger ou imprimer du plein le manuel propriétaire. Les illustrations de ce mode d'emploi ne servent qu'à titre de référence. Votre appareil peut avoir un aspect différent.

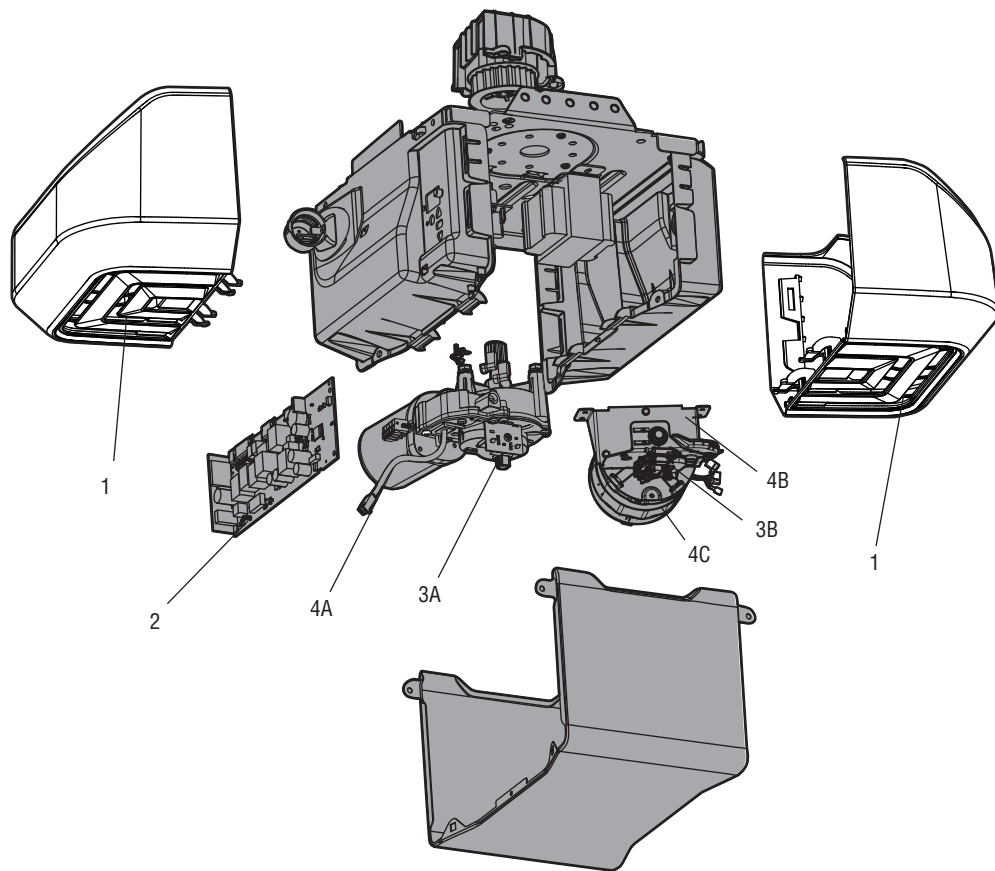

DESCRIPTION	NUMÉRO DE LA PIÈCE
<b>1</b> Lentille - Modèles 8360 et 8355	<b>41A7562</b>
Lentille - Modèle 8365-267	<b>108D79</b>
<b>2</b> Carte logique du récepteur - Modèle 8360	<b>45DCT</b>
Carte logique du récepteur - Modèles 8355 et 8365-267	<b>45ACT</b>
<b>3A</b> Module de déplacement - Modèle 8360	<b>41A7114-7</b>
<b>3B</b> Module de déplacement - Modèles 8355 et 8365-267	<b>041D7742-7</b>
<b>4A</b> Moteur avec Module de déplacement - Modèle 8360	<b>41D1739-1</b>
<b>4B</b> Moteur avec Module de déplacement - Modèle 8355	<b>041A7442</b>
<b>4C</b> Moteur avec Module de déplacement - Modèle 8365-267	<b>041D7440</b>
<b>5</b> Pile au lithium 3V CR2032 (télécommande)	<b>10A20</b>
<b>6</b> Pile de secours (S'il y a lieu)	<b>485LM</b>
<b>7</b> Capteur d'inversion de sécurité avec cellules réceptrice et émettrice avec fil de 0,9 m (3 pi) à 2 conducteurs	<b>41A5034</b>

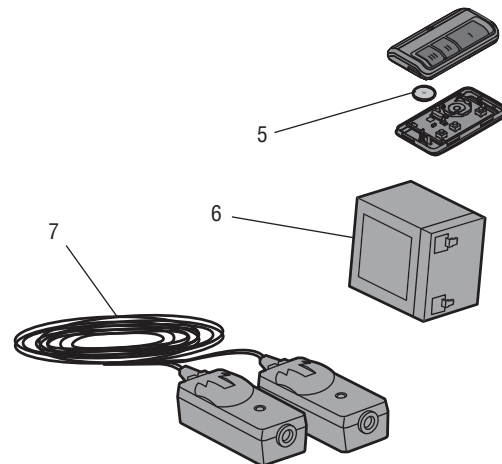

**GARANTIE LIMITÉE À UN AN DE LIFTMASTER®**  
**GARANTIE LIMITÉE À VIE SUR LE MOTEUR ET LA COURROIE\***  
**GARANTIE LIMITÉE D'UN AN SUR LE SYSTÈME DE PILE DE SECOURS\***

Le Chamberlain Group, Inc. (le « Vendeur ») garantit au premier acheteur au détail de ce produit, pour la résidence dans laquelle ce produit sera installé à l'origine, que celui-ci est exempt de tout défaut matériel et/ou de fabrication pour une période d'un an à compter de la date d'achat, à l'exception du moteur et la courroie\* qui est garanti contre tout défaut matériel et/ou de fabrication pour la vie du produit tandis que vous posséder votre résidence, et le système de pile de secours\* qui est garanti contre tout défaut matériel et/ou de fabrication pour une période d'un an à compter de la date d'achat. Le bon fonctionnement de ce produit dépend de votre conformité aux instructions concernant son installation, son fonctionnement, son entretien et sa vérification. À défaut de se conformer strictement à ces instructions, cette garantie limitée sera entièrement annulée.

Si, pendant la période de couverture de la garantie, ce produit semble présenter un défaut couvert par cette garantie limitée, veuillez composer le numéro sans frais 1-800-528-9131 avant de démonter ce produit. Des instructions de démontage et d'expédition vous seront fournies lors de votre appel. Veuillez envoyer le produit ou la pièce à notre centre de réparation, conformément aux instructions reçues, frais d'affranchissement et d'assurance prépayés. Veuillez inclure une brève description du problème ainsi qu'une preuve d'achat datée de tout produit retourné en vue d'une réparation couverte par la garantie. Une brève description du problème et un reçu daté prouvant l'achat devront être joints à tout produit retourné pour une réparation sous garantie. Les produits retournés au vendeur pour une réparation couverte par la garantie, qui après réception par le vendeur seront confirmés comme étant défectueux et couverts par la présente garantie limitée, seront réparés ou remplacés (à la seule discrétion du vendeur) sans frais pour vous et retournés port payé. Les pièces défectueuses seront réparées ou remplacées par des pièces neuves ou réusinées, à la seule discrétion du vendeur. [Les frais engagés pour le retrait et/ou la réinstallation du produit ou de tout composant incombent à l'acheteur.]

**TOUTE GARANTIE IMPLICITE POUR CE PRODUIT, Y COMPRIS, MAIS DE FAÇON NON LIMITATIVE, TOUTE GARANTIE IMPLICITE DE QUALITÉ MARCHANDE ET D'ADEQUATION À UN USAGE PARTICULIER, SE LIMITE À LA DURÉE DE LA PÉRIODE DE GARANTIE LIMITÉE APPLICABLE STIPULÉE CI-DESSUS POUR LES COMPOSANTS CONCERNÉS; AUCUNE GARANTIE IMPLICITE N'EXISTERA OU NE S'APPLIQUERA APRES UNE TELLE PÉRIODE. Certaines états interdisent l'imposition de limites sur la durée d'une garantie implicite, il est donc possible que les limitations ci-dessus ne s'appliquent pas à votre situation LA PRÉSENTE GARANTIE LIMITÉE NE COUVRE PAS LES DOMMAGES QUI NE SONT PAS DUS À UN DÉFAUT, CEUX QUI SONT CAUSÉS PAR UNE MAUVAISE INSTALLATION, UNE OPÉRATION OU UN ENTRETIEN INADÉQUATS (INCLUANT, NOTAMMENT, LES AVARIES DUES À UN MAUVAIS TRAITEMENT, UN USAGE NON APPROPRIÉ, L'ABSENCE D'ENTRETIEN RAISONNABLE ET NÉCESSAIRE, DES RÉPARATIONS NON AUTORISÉES OU TOUTE MODIFICATION À CE PRODUIT), LES FRAIS DE MAIN-D'OEUVRE POUR LA RÉINSTALLATION D'UNE UNITÉ RÉPARÉE OU REMPLACÉE, LE REMPLACEMENT DES PILES DES TÉLÉCOMMANDES ET DES AMPOULES OU DES UNITÉS INSTALLÉES POUR UNE UTILISATION NON RÉSIDENIELLE. LA PRÉSENTE GARANTIE LIMITÉE NE COUVRE PAS LES PROBLÈMES RELATIFS OU CONNEXES À LA PORTE DU GARAGE OU À LA QUINCAILLERIE DE LA PORTE DU GARAGE, NOTAMMENT LES RESSORTS DE LA PORTE, LES GALETS DE PORTE, L'ALIGNEMENT DE LA PORTE OU LES CHARNIÈRES. LA PRÉSENTE GARANTIE LIMITÉE NE COUVRE PAS NON PLUS LES PROBLÈMES CAUSÉS PAR LES INTERFÉRENCES. LE VENDEUR NE SERA EN AUCUN CAS TENU RESPONSABLE DES DOMMAGES SPÉCIAUX OU INDIRECTS RÉSULTANT DE L'UTILISATION OU DE L'IMPOSSIBILITÉ D'UTILISER CE PRODUIT. EN AUCUN CAS, LA RESPONSABILITÉ DU VENDEUR POUR BRIS DE GARANTIE, RUPTURE DE CONTRAT, NÉGLIGENCE OU RESPONSABILITÉ STRICTE N'EXCÉDERA LE COÛT DU PRODUIT COUVERT AUX PRÉSENTES. NUL N'EST AUTORISÉ À ASSUMER POUR NOUS D'AUTRES RESPONSABILITÉS RELATIVEMENT À LA VENTE DE CE PRODUIT.**

Certaines états interdisent l'exclusion ou la limitation des dommages consécutifs, accessoires ou des dommages-intérêts particuliers, il est donc possible que les limitations ou exclusions stipulées ci-dessus ne s'appliquent pas à votre situation. La présente garantie limitée accorde certains droits légaux spécifiques à l'acheteur et il se peut qu'il ait d'autres droits qui varient d'une état à l'autre.

\*S'il y a lieu.